

双活塞气缸 DPZ/DPZJ

FESTO

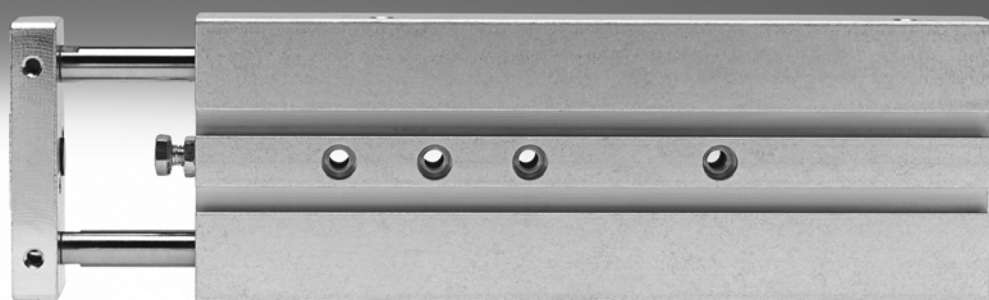

双活塞气缸 DPZ/DPZJ

主要特性

FESTO

输出力大，抗扭转性能优异

- 6 bar 工作压力时，推进力可达 100 ... 1,000 N
- 负载能力 (F_q) 从 8 到 105 N
- 作用于中心的许用扭矩负载 (T_T) 从 0.1 到 3 Nm
- 空间宽大的活塞杆负载能力强

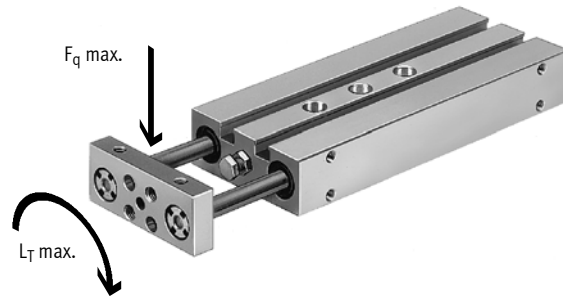

精确的行程调节

- 一个标准螺栓和锁定螺母让标准行程可在 10 mm 范围内进行调节
- 如有必要，可使用更长的螺栓

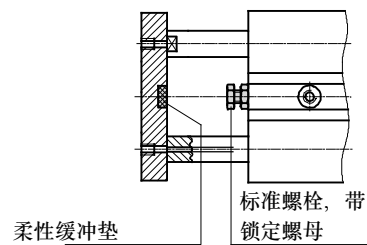

孔间宽度

- 20 和 40 mm 以适应型材系统

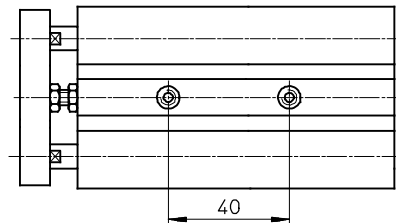

双活塞气缸 DPZ/DPZJ

主要特性

FESTO

安装选项

从上方水平安装

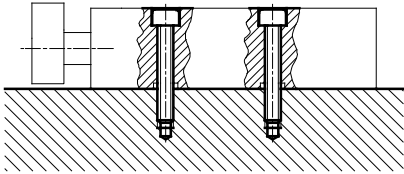

从下方水平安装

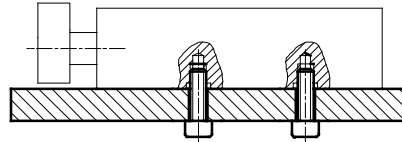

从下方侧向安装

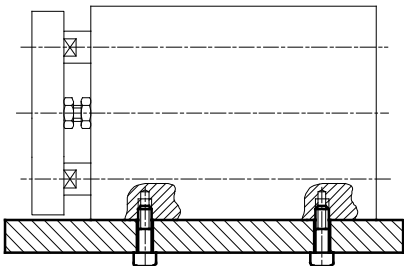

多轴组合

双活塞气缸 DPZ/DPZJ 可与不同的气缸进行组合。两个气缸需要用连接件来安装。

连接组件
→ www.festo.com

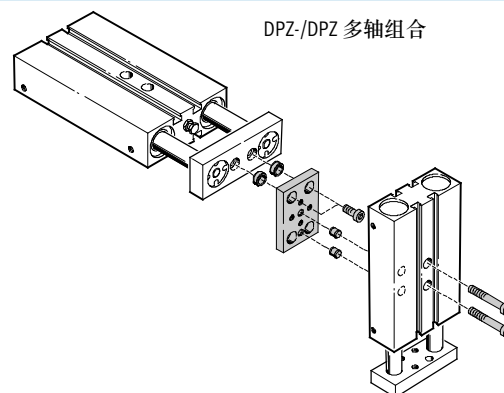

DPZ-/DPZ 多轴组合

双活塞气缸 DPZ/DPZJ

产品范围一览

FESTO

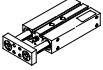
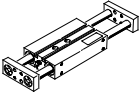
功能	派生型	型号	缸径 \varnothing [mm]	行程 [mm]	精确终端位置调节		
					返回终端位置	推进终端位置	
双作用	基本型						
		DPZ	10	10, 25, 40, 50	■	-	
			16, 20, 25, 32	10, 25, 40, 50, 80, 100			
	双端活塞杆，带附加联接板						
		DPZJ 用于更高的侧向力和精度	10	10, 25, 40, 50	■	■	
			16, 20, 25, 32	10, 25, 40, 50, 80, 100			

双活塞气缸 DPZ/DPZJ

产品范围一览

型号	位置感测	滑动轴承导轨	循环滚珠轴承导轨	双端活塞杆	→ 页码/Internet
	A	GF	KF	S2	
基本型					
DPZ	■	■	■	■	8
双端活塞杆，带附加联接板					
DPZJ 用于更高的侧向力和精度	■	■	■	■	8

双活塞气缸 DPZ/DPZJ

外围元件一览

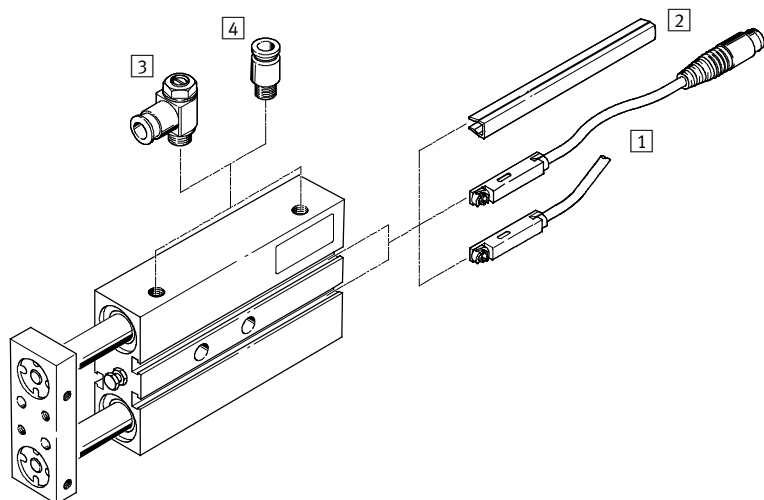

附件	简要说明	缸径 Ø		→ 页码/Internet
		10, 16 mm	20, 25, 32 mm	
1 接近开关 SME/SMT-8	可集成到缸筒内	■	■	19
2 沟槽盖 ABP-5-S	保护传感器电缆, 防止灰尘进入传感器沟槽	■	■	19
3 单向节流阀 GRLA	用于调节速度	■	■	20
4 快插接头 QS	用于连接标准外径气管	■	■	qs
- 定位销 ZBS	供货范围内包括四件	■	-	20
- 定位套 ZBH	供货范围内包括四件	-	■	20
- 连接件	用于驱动器/驱动器组合	■	■	21
	用于驱动器/抓手组合			gripper

双活塞气缸 DPZ/DPZJ

型号代码

FESTO

	DPZ	-	10	-	40	-	P	-	A	-	KF	-	S2
型号													
双作用													
DPZ	双活塞气缸，带一块联接板												
DPZJ	双活塞气缸，带两块联接板												
缸径 Ø [mm]													
行程 [mm]													
缓冲形式													
P	两端带弹性缓冲垫												
位置感测													
A	用接近开关感测												
导轨													
GF	滑动轴承导轨												
KF	循环滚珠轴承导轨												
派生型													
S2	双端活塞杆												

双活塞气缸 DPZ/DPZJ

技术参数

FESTO

功能 DPZ

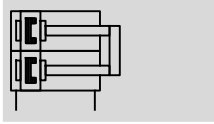

- \varnothing - 缸径
10 ... 32 mm

- | - 工作行程
10 ... 100 mm

-  - www.festo.com

派生型

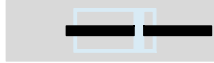

S2

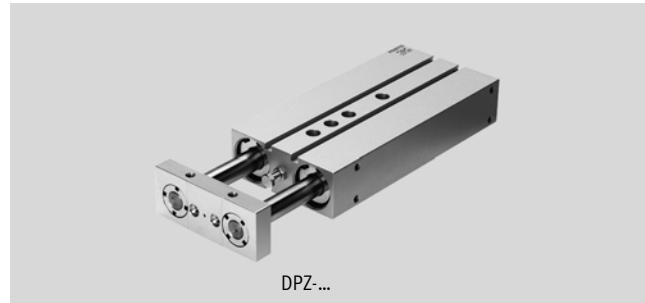

功能 DPZJ

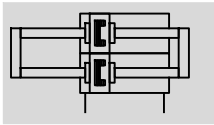

- \varnothing - 缸径
10 ... 32 mm

- | - 工作行程
10 ... 100 mm

-  - www.festo.com

派生型



S2

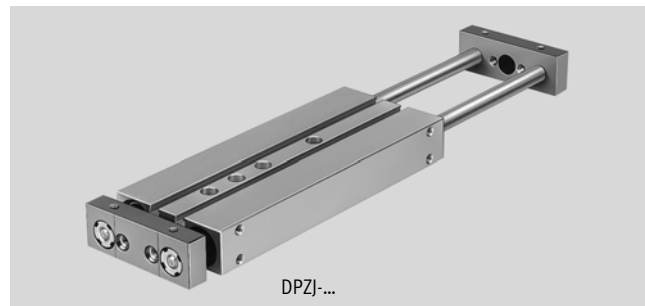

主要技术参数					
缸径 \varnothing	10	16	20	25	32
气接口	M5	M5	M5	M5	G1/8
工作介质	压缩空气, 符合 ISO 8573-1:2010 [7:4:4]				
工作/先导介质注意事项	可用润滑介质工作 (今后须始终用润滑介质工作)				
工作压力 [bar]	2.5 ... 10	1 ... 10			
结构特点	平行活塞杆, 带联接板				
	双端平行活塞杆, 带联接板				
缓冲形式	两端带弹性缓冲垫				
位置感测	用接近开关感测				
安装方式	通过通孔				
	通过内螺纹				
	通过安装板				
安装位置	任意				
抗扭转/导轨	平行活塞杆/带滑动轴承导轨或滚珠轴承导轨				

环境条件		
派生型	滑动轴承导轨 GF	循环滚珠轴承导轨 KF
环境温度 ¹⁾ [°C]	-20 ... +80	
耐腐蚀等级 CRC ²⁾	2	-

1) 注意接近开关工作范围。

2) 耐腐蚀等级 2, 符合 Festo FN 940 070 标准

中度耐腐蚀能力。有可能会产生冷凝水的应用场合。用于表面装饰要求的外部可视件, 与典型的工业应用场合环境气候直接接触。

双活塞气缸 DPZ/DPZJ

技术参数

力 [N] 和冲击能量 [J]		10	16	20	25	32
缸径 \varnothing		10	16	20	25	32
6 bar 时力的理论值, 推进	S2, DPZJ	94	242	376	590	966
6 bar 时力的理论值, 返回	S2, DPZJ	60	180	282	452	724
终端位置最大冲击能量		0.08	0.15	0.2	0.3	0.5

许用侧向力 F_q 与行程 l 的关系

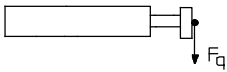

一端活塞杆

滑动轴承导轨 GF

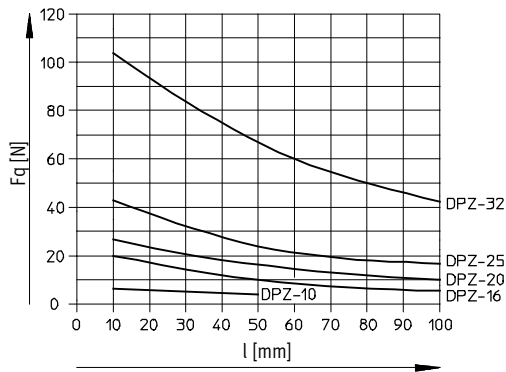

循环滚珠轴承导轨 KF

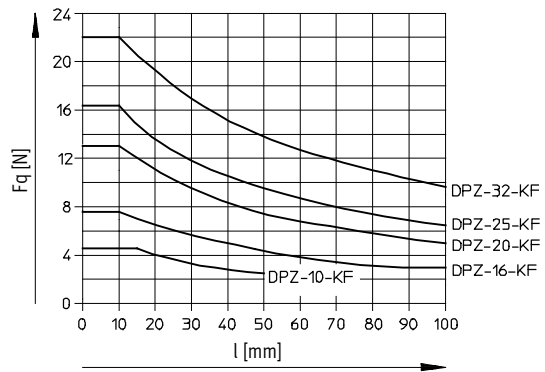

双端活塞杆

滑动轴承导轨 GF

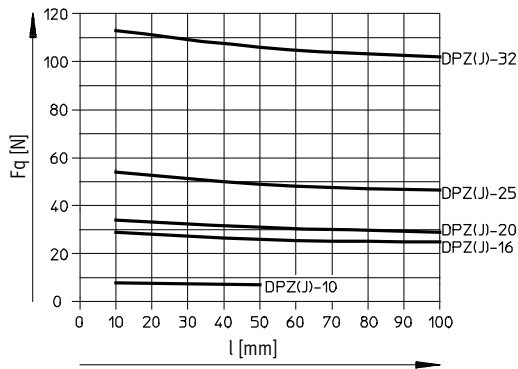

循环滚珠轴承导轨 KF

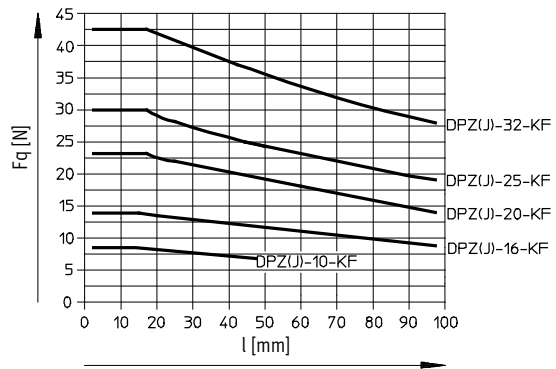

双活塞气缸 DPZ/DPZJ

技术参数

许用扭矩 M 与行程 l 的关系

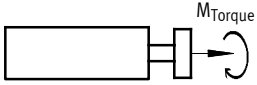

一端活塞杆

滑动轴承导轨 GF

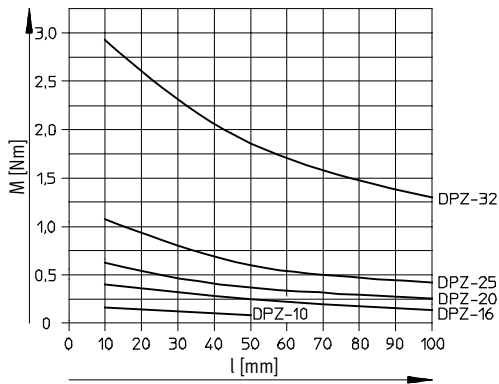

循环滚珠轴承导轨 KF

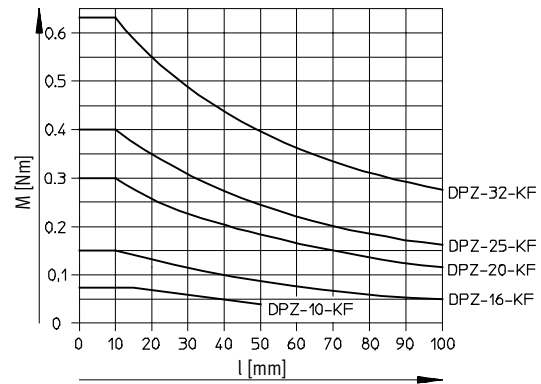

双端活塞杆

滑动轴承导轨 GF

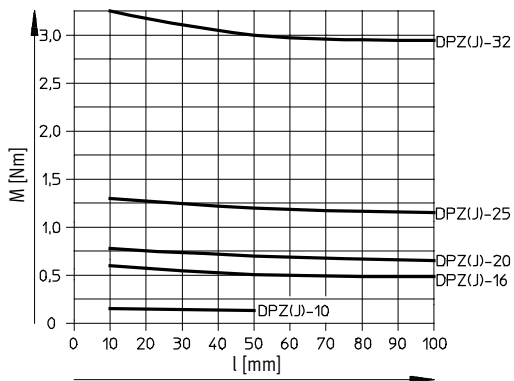

循环滚珠轴承导轨 KF

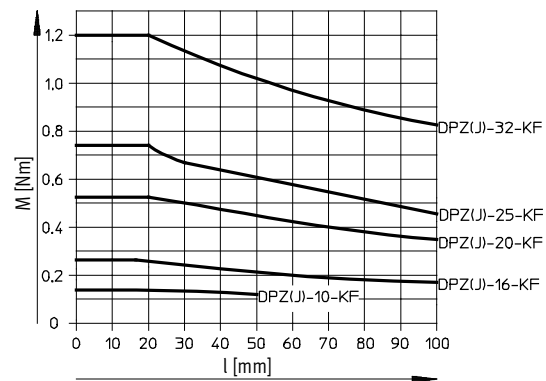

双活塞气缸 DPZ/DPZJ

技术参数

DPZ 带滑动轴承导轨 GF					
行程 [mm]	缸径 \varnothing [mm]				
	10	16	20	25	32
重量 [g]					
0	234	389	568	838	1389
10	257	416	607	891	1473
25	291	456	666	971	1598
40	325	496	725	1052	1723
50	348	523	764	1105	1806
80	417	603	882	1265	2057
100	463	657	960	1372	2223

DPZ 带循环滚珠轴承导轨 KF					
行程 [mm]	缸径 \varnothing [mm]				
	10	16	20	25	32
重量 [g]					
0	243	368	522	742	1200
10	266	395	561	795	1283
25	300	435	620	875	1408
40	334	475	679	955	1533
50	357	502	718	1009	1617
80	426	582	836	1169	1867
100	472	636	914	1276	2034

材料

剖面图

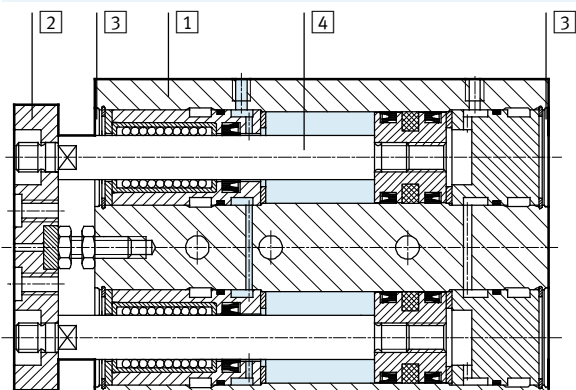

双活塞气缸		
1	壳体	精制铝合金
2	联接板	退火钢
3	封盖	精制铝合金
4	活塞杆	GF 高合金不锈钢
		KF 退火钢
-	密封件	聚氨酯, 丁腈橡胶

双活塞气缸 DPZ/DPZJ

技术参数

尺寸 - 基本型

缸径 $\varnothing 10, 16 \text{ mm}$

CAD 相关数据 \rightarrow www.festo.com

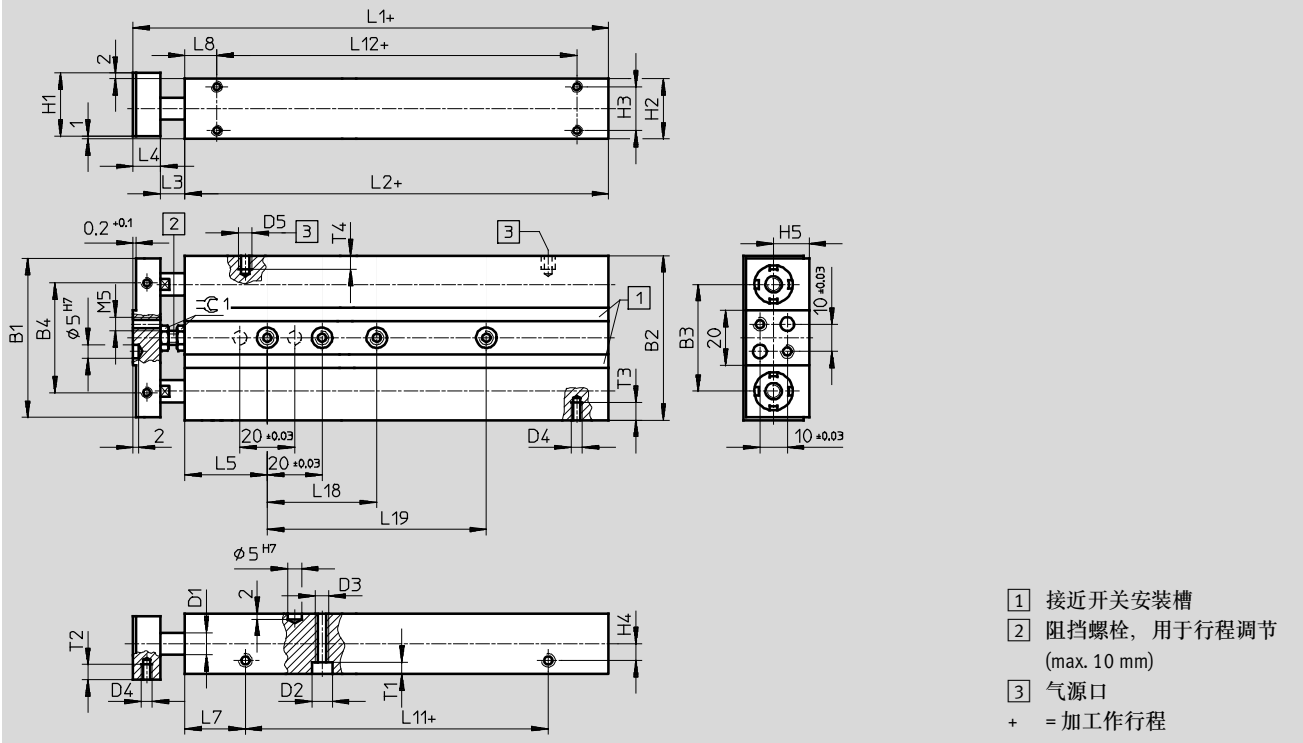

\varnothing [mm]	B1	B2	B3	B4	D1 \varnothing	D2 \varnothing	D3 \varnothing	D4	D5	H1	H2	H3	H4	H5	L1		L2	
															GF	KF	GF	KF
10	48	50	33	28	6	7.5	M5	M4	M5	20	19	13	4.5	11.5	89.6	100	71.6	82
16	58	60	39	40	8	7.5	M5	M4	M5	23	22	16	6	13	93.6	107	74.6	88

\varnothing [mm]	L3	L4	L5	L7		L8		L11		L12 ± 0.2		T1	T2	T3	T4	≈ 1
				GF	KF	GF	KF	GF	KF	GF	KF					
10	8	10	30	23.4	40.7	13.1	30.8	24.8	24.4	45.4	44.2	4.4	6	5	5	7
16	9	10	30	22	38.9	11.6	25.5	30.6	30.6	51.4	54.4	4.4	5.5	6.5	5	8

行程 [mm]	L18 ± 0.03	L19 ± 0.03
10	-	-
25	-	-
40	-	-
50	40	-
80	40	80
100	40	80

双活塞气缸 DPZ/DPZJ

技术参数

FESTO

尺寸 - 派生型 DPZ

CAD 相关数据 → www.festo.com

S2 - 双端活塞杆

Ø 10, 16 mm

Ø 20, 25, 32 mm

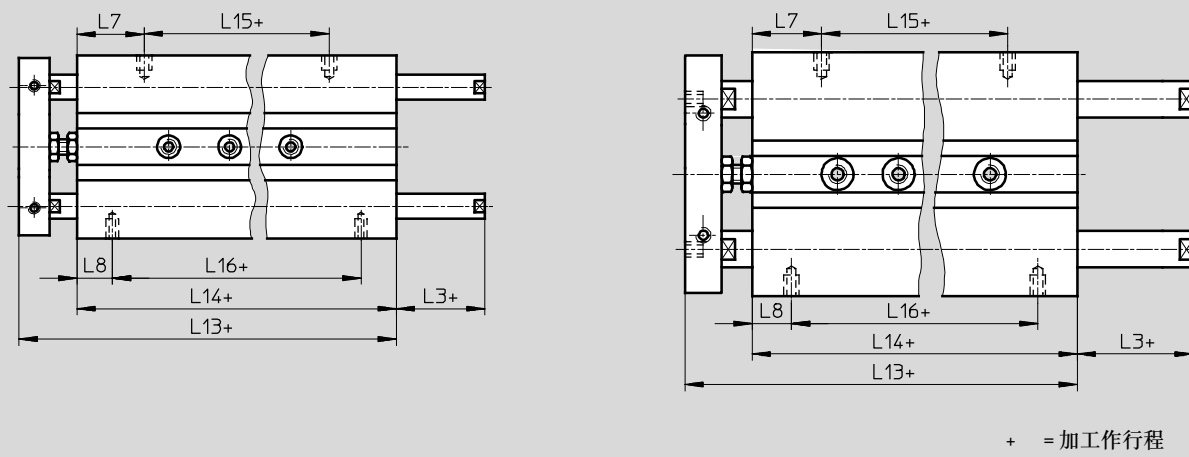

Ø [mm]	L3	L7		L8		L13		L14		L15		L16 ±0.2	
		GF	KF	GF	KF	GF	KF	GF	KF	GF	KF	GF	KF
10	8	23.4	40.7	13.1	30.8	89.6	124	71.6	106	24.8	24.7	45.4	44.4
16	9	22	38.9	11.6	25.5	93.6	127.4	74.6	108.4	30.6	30.6	51.4	57.4
20	10	22.8	43.4	12.9	33.5	98.6	139.2	76.6	117.2	31	30.4	50.8	50.2
25	10	20.2	40	8.7	28.8	98.6	135	76.6	113	36.2	33	59.2	55.4
32	15	25	44.9	10	26	110.1	149.9	80.1	119.9	30.1	30.1	60.1	67.9

双活塞气缸 DPZ/DPZJ

技术参数

尺寸 - 派生型 DPZJ
S2 - 双端活塞杆

CAD 相关数据 → www.festo.com

Ø 10, 16 mm

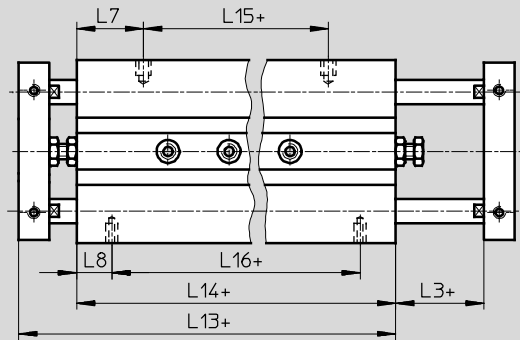

Ø 20, 25, 32 mm

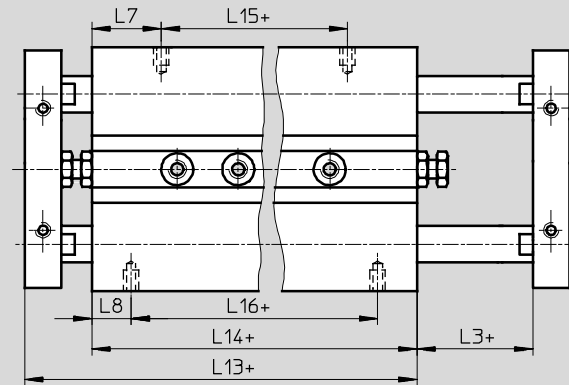

+ = 加工作行程

Ø [mm]	L3	L7		L8		L13		L14		L15		L16 ±0.2	
		GF	KF	GF	KF	GF	KF	GF	KF	GF	KF	GF	KF
10	8	23.4	40.7	13.1	30.8	89.6	124	71.6	106	24.8	24.7	45.4	44.4
16	9	22	38.9	11.6	25.5	93.6	127.4	74.6	108.4	30.6	30.6	51.4	57.4
20	10	22.8	43.4	12.9	33.5	98.6	139.2	76.6	117.2	31	30.4	50.8	50.2
25	10	20.2	40	8.7	28.8	98.6	135	76.6	113	36.2	33	59.2	55.4
32	15	25	44.9	10	26	110.1	149.9	80.1	119.9	30.1	30.1	60.1	67.9

双活塞气缸 DPZ/DPZJ

技术参数

FESTO

订货数据 - 基本型 DPZ						
型号	缸径 Ø [mm]	行程 [mm]	滑动轴承导轨 GF		循环滚珠轴承导轨 KF	
			订货号	型号 ¹⁾	订货号	型号 ¹⁾
	10	10	32681	DPZ-10-10-P-A	162001	DPZ-10-10-P-A-KF
		25	32682	DPZ-10-25-P-A	162002	DPZ-10-25-P-A-KF
		40	32683	DPZ-10-40-P-A	162003	DPZ-10-40-P-A-KF
		50	32684	DPZ-10-50-P-A	162004	DPZ-10-50-P-A-KF
	16	10	32686	DPZ-16-10-P-A	162026	DPZ-16-10-P-A-KF
		25	32687	DPZ-16-25-P-A	162027	DPZ-16-25-P-A-KF
		40	32688	DPZ-16-40-P-A	162028	DPZ-16-40-P-A-KF
		50	32689	DPZ-16-50-P-A	162029	DPZ-16-50-P-A-KF
		80	32690	DPZ-16-80-P-A	162030	DPZ-16-80-P-A-KF
		100	32691	DPZ-16-100-P-A	162031	DPZ-16-100-P-A-KF
	20	10	32693	DPZ-20-10-P-A	162061	DPZ-20-10-P-A-KF
		25	32694	DPZ-20-25-P-A	162062	DPZ-20-25-P-A-KF
		40	32695	DPZ-20-40-P-A	162063	DPZ-20-40-P-A-KF
		50	32696	DPZ-20-50-P-A	162064	DPZ-20-50-P-A-KF
		80	32697	DPZ-20-80-P-A	162065	DPZ-20-80-P-A-KF
		100	32698	DPZ-20-100-P-A	162066	DPZ-20-100-P-A-KF
	25	10	32700	DPZ-25-10-P-A	162096	DPZ-25-10-P-A-KF
		25	32701	DPZ-25-25-P-A	162097	DPZ-25-25-P-A-KF
		40	32702	DPZ-25-40-P-A	162098	DPZ-25-40-P-A-KF
		50	32703	DPZ-25-50-P-A	162099	DPZ-25-50-P-A-KF
		80	32704	DPZ-25-80-P-A	162100	DPZ-25-80-P-A-KF
		100	32705	DPZ-25-100-P-A	162101	DPZ-25-100-P-A-KF
	32	10	159817	DPZ-32-10-P-A	162131	DPZ-32-10-P-A-KF
		25	159818	DPZ-32-25-P-A	162132	DPZ-32-25-P-A-KF
		40	159819	DPZ-32-40-P-A	162133	DPZ-32-40-P-A-KF
		50	159820	DPZ-32-50-P-A	162134	DPZ-32-50-P-A-KF
		80	159821	DPZ-32-80-P-A	162135	DPZ-32-80-P-A-KF
		100	159822	DPZ-32-100-P-A	162136	DPZ-32-100-P-A-KF

1) 供货范围内包括一个定位销或定位套。

双活塞气缸 DPZ/DPZJ

技术参数

FESTO

订货数据 - 派生型 DPZ						
型号	缸径 Ø [mm]	行程 [mm]	滑动轴承导轨 GF		循环滚珠轴承导轨 KF	
			订货号	型号 ¹⁾	订货号	型号 ¹⁾
S2 - 双端活塞杆						
	10	10	159862	DPZ-10-10-P-A-S2	162006	DPZ-10-10-P-A-KF-S2
		25	159863	DPZ-10-25-P-A-S2	162007	DPZ-10-25-P-A-KF-S2
		40	159864	DPZ-10-40-P-A-S2	162008	DPZ-10-40-P-A-KF-S2
		50	159865	DPZ-10-50-P-A-S2	162009	DPZ-10-50-P-A-KF-S2
	16	10	159867	DPZ-16-10-P-A-S2	162033	DPZ-16-10-P-A-KF-S2
		25	159868	DPZ-16-25-P-A-S2	162034	DPZ-16-25-P-A-KF-S2
		40	159869	DPZ-16-40-P-A-S2	162035	DPZ-16-40-P-A-KF-S2
		50	159870	DPZ-16-50-P-A-S2	162036	DPZ-16-50-P-A-KF-S2
		80	159871	DPZ-16-80-P-A-S2	162037	DPZ-16-80-P-A-KF-S2
		100	159872	DPZ-16-100-P-A-S2	162038	DPZ-16-100-P-A-KF-S2
	20	10	159874	DPZ-20-10-P-A-S2	162068	DPZ-20-10-P-A-KF-S2
		25	159875	DPZ-20-25-P-A-S2	162069	DPZ-20-25-P-A-KF-S2
		40	159876	DPZ-20-40-P-A-S2	162070	DPZ-20-40-P-A-KF-S2
		50	159877	DPZ-20-50-P-A-S2	162071	DPZ-20-50-P-A-KF-S2
		80	159878	DPZ-20-80-P-A-S2	162072	DPZ-20-80-P-A-KF-S2
		100	159879	DPZ-20-100-P-A-S2	162073	DPZ-20-100-P-A-KF-S2
	25	10	159881	DPZ-25-10-P-A-S2	162103	DPZ-25-10-P-A-KF-S2
		25	159882	DPZ-25-25-P-A-S2	162104	DPZ-25-25-P-A-KF-S2
		40	159883	DPZ-25-40-P-A-S2	162105	DPZ-25-40-P-A-KF-S2
		50	159884	DPZ-25-50-P-A-S2	162106	DPZ-25-50-P-A-KF-S2
80		159885	DPZ-25-80-P-A-S2	162107	DPZ-25-80-P-A-KF-S2	
100		159886	DPZ-25-100-P-A-S2	162108	DPZ-25-100-P-A-KF-S2	
32	10	159891	DPZ-32-10-P-A-S2	162138	DPZ-32-10-P-A-KF-S2	
	25	159892	DPZ-32-25-P-A-S2	162139	DPZ-32-25-P-A-KF-S2	
	40	159893	DPZ-32-40-P-A-S2	162140	DPZ-32-40-P-A-KF-S2	
	50	159894	DPZ-32-50-P-A-S2	162141	DPZ-32-50-P-A-KF-S2	
	80	159895	DPZ-32-80-P-A-S2	162142	DPZ-32-80-P-A-KF-S2	
	100	159896	DPZ-32-100-P-A-S2	162143	DPZ-32-100-P-A-KF-S2	

1) 供货范围内包括一个定位销或定位套。

双活塞气缸 DPZ/DPZJ

技术参数

FESTO



订货数据 - 派生型 DPZJ, 带附加联接板						
型号	缸径 Ø [mm]	行程 [mm]	滑动轴承导轨 GF		循环滚珠轴承导轨 KF	
			订货号	型号 ¹⁾	订货号	型号 ¹⁾
S2 - 双端活塞杆						
	10	10	159940	DPZJ-10-10-P-A-S2	162016	DPZJ-10-10-P-A-KF-S2
		25	159941	DPZJ-10-25-P-A-S2	162017	DPZJ-10-25-P-A-KF-S2
		40	159942	DPZJ-10-40-P-A-S2	162018	DPZJ-10-40-P-A-KF-S2
		50	159943	DPZJ-10-50-P-A-S2	162019	DPZJ-10-50-P-A-KF-S2
	16	10	159945	DPZJ-16-10-P-A-S2	162047	DPZJ-16-10-P-A-KF-S2
		25	159946	DPZJ-16-25-P-A-S2	162048	DPZJ-16-25-P-A-KF-S2
		40	159947	DPZJ-16-40-P-A-S2	162049	DPZJ-16-40-P-A-KF-S2
		50	159948	DPZJ-16-50-P-A-S2	162050	DPZJ-16-50-P-A-KF-S2
		80	159949	DPZJ-16-80-P-A-S2	162051	DPZJ-16-80-P-A-KF-S2
		100	159950	DPZJ-16-100-P-A-S2	162052	DPZJ-16-100-P-A-KF-S2
	20	10	159952	DPZJ-20-10-P-A-S2	162082	DPZJ-20-10-P-A-KF-S2
		25	159953	DPZJ-20-25-P-A-S2	162083	DPZJ-20-25-P-A-KF-S2
		40	159954	DPZJ-20-40-P-A-S2	162084	DPZJ-20-40-P-A-KF-S2
		50	159955	DPZJ-20-50-P-A-S2	162085	DPZJ-20-50-P-A-KF-S2
		80	159956	DPZJ-20-80-P-A-S2	162086	DPZJ-20-80-P-A-KF-S2
		100	159957	DPZJ-20-100-P-A-S2	162087	DPZJ-20-100-P-A-KF-S2
	25	10	159959	DPZJ-25-10-P-A-S2	162117	DPZJ-25-10-P-A-KF-S2
		25	159960	DPZJ-25-25-P-A-S2	162118	DPZJ-25-25-P-A-KF-S2
		40	159961	DPZJ-25-40-P-A-S2	162119	DPZJ-25-40-P-A-KF-S2
		50	159962	DPZJ-25-50-P-A-S2	162120	DPZJ-25-50-P-A-KF-S2
		80	159963	DPZJ-25-80-P-A-S2	162121	DPZJ-25-80-P-A-KF-S2
		100	159964	DPZJ-25-100-P-A-S2	162122	DPZJ-25-100-P-A-KF-S2
	32	10	159969	DPZJ-32-10-P-A-S2	162152	DPZJ-32-10-P-A-KF-S2
		25	159970	DPZJ-32-25-P-A-S2	162153	DPZJ-32-25-P-A-KF-S2
40		159971	DPZJ-32-40-P-A-S2	162154	DPZJ-32-40-P-A-KF-S2	
50		159972	DPZJ-32-50-P-A-S2	162155	DPZJ-32-50-P-A-KF-S2	
80		159973	DPZJ-32-80-P-A-S2	162156	DPZJ-32-80-P-A-KF-S2	
100		159974	DPZJ-32-100-P-A-S2	162157	DPZJ-32-100-P-A-KF-S2	



1) 供货范围内包括一个定位销或定位套。



双活塞气缸 DPZ/DPZJ

附件

FESTO

订货数据 - 接近开关, 用于T型槽, 磁阻式						技术参数 → Internet: smt
	安装方式	开关输出	电接口	电缆长度 [m]	订货号	型号
常开触点						
	可从上方插入槽内, 与型材齐平, 短型	PNP	电缆, 3芯	2.5	574335	SMT-8M-A-PS-24V-E-2,5-OE
			插头 M8x1, 3针	0.3	574334	SMT-8M-A-PS-24V-E-0,3-M8D
		NPN	电缆, 3芯	2.5	574338	SMT-8M-A-NS-24V-E-2,5-OE
			插头 M8x1, 3针	0.3	574339	SMT-8M-A-NS-24V-E-0,3-M8D
常闭触点						
	可从上方插入槽内, 与型材齐平, 短型	PNP	电缆, 3芯	7.5	574340	SMT-8M-A-PO-24V-E-7,5-OE

订货数据 - 接近开关, 用于T型槽, 舌簧式						技术参数 → Internet: sme
	安装方式	开关输出	电接口	电缆长度 [m]	订货号	型号
常开触点						
	可从上方插入槽内, 与型材齐平	接触式	电缆, 3芯	2.5	543862	SME-8M-DS-24V-K-2,5-OE
				5.0	543863	SME-8M-DS-24V-K-5,0-OE
			电缆, 2芯	2.5	543872	SME-8M-ZS-24V-K-2,5-OE
			插头 M8x1, 3针	0.3	543861	SME-8M-DS-24V-K-0,3-M8D
	可从端部插入槽内, 与型材齐平	接触式	电缆, 3芯	2.5	150855	SME-8-K-LED-24
			插头 M8x1, 3针	0.3	150857	SME-8-S-LED-24
常闭触点						
	可从端部插入槽内, 与型材齐平	接触式	电缆, 3芯	7.5	160251	SME-8-O-K-LED-24

订货数据 - 连接电缆					技术参数 → Internet: nebu
	电接口, 左侧	电接口, 右侧	电缆长度 [m]	订货号	型号
	直列式插座, M8x1, 3针	电缆, 开放式, 3芯	2.5	541333	NEBU-M8G3-K-2.5-LE3
			5	541334	NEBU-M8G3-K-5-LE3
	直列式插座, M12x1, 5针	电缆, 开放式, 3芯	2.5	541363	NEBU-M12G5-K-2.5-LE3
			5	541364	NEBU-M12G5-K-5-LE3
	直角式插座, M8x1, 3针	电缆, 开放式, 3芯	2.5	541338	NEBU-M8W3-K-2.5-LE3
			5	541341	NEBU-M8W3-K-5-LE3
	直角式插座, M12x1, 5针	电缆, 开放式, 3芯	2.5	541367	NEBU-M12W5-K-2.5-LE3
			5	541370	NEBU-M12W5-K-5-LE3

订货数据 - 沟槽盖, 用于T型槽				
	安装方式	长度	订货号	型号
	可从上方插入槽内	2x 0.5 m	151680	ABP-5-S

双活塞气缸 DPZ/DPZJ

技术参数

FESTO

订货数据 - 单向节流阀			技术参数 → Internet: grla	
接口 螺纹	用于气管外径	材料	订货号 型号	
				M5
	4	193138	GRLA-M5-QS-4-D	
	6	193139	GRLA-M5-QS-6-D	
G1/8	3	193142	GRLA-1/8-QS-3-D	
	4	193143	GRLA-1/8-QS-4-D	
	6	193144	GRLA-1/8-QS-6-D	
	8	193145	GRLA-1/8-QS-8-D	

订货数据 - 附件				技术参数 → Internet: zbs	
定位销 ZBS	∅	材料	订货号 型号		PE ¹⁾
	[mm]				
	10, 16	不锈钢 不含铜和聚四氟乙烯	150928	ZBS-5	10
定位套 ZBH				技术参数 → Internet: zbh	
	20, 25, 30	不锈钢 不含铜和聚四氟乙烯	150927	ZBH-9	10

1) 包装单位数量

双活塞气缸 DPZ/DPZJ

附件

连接组件
BPL

材料:
精制铝合金
不含铜和聚四氟乙烯
RoHS合规

 注意
该组件包括单个安装接口以及必要的安装材料。

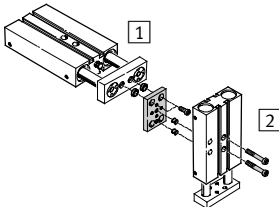
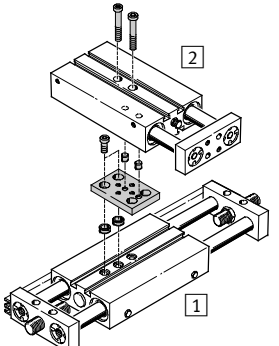
许用驱动器/驱动器组合，带连接组件			CAD 相关数据 → www.festo.com		
组合	1 驱动器	2 驱动器	连接组件		
	规格	规格	CRC ¹⁾	订货号	型号
	DPZ	DPZ	BPL		
	20, 25, 32	10, 16	2	150929	BPL-1
	20, 25, 32	20		150930	BPL-2
	25, 32	25		150931	BPL-3
	32	32		150931	BPL-3
	SPZ	DPZ	BPL		
	20, 25, 32	10, 16	2	150929	BPL-1
	20, 25, 32	20		150930	BPL-2
	25, 32	25		150931	BPL-3
	32	32		150931	BPL-3

1) 耐腐蚀等级 2，符合Festo FN 940 070 标准
中度耐腐蚀能力。有可能会产生冷凝水的应用场合。用于表面装饰要求的外部可视件，与典型的工业应用场合环境气候直接接触。