

# 油雾器 LOE, D 系列

**FESTO**



# 油雾器 LOE, D 系列, 金属结构

产品范围一览 D 系列气源处理装置, 金属结构

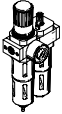
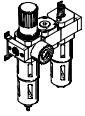
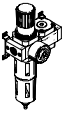
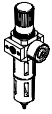
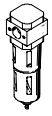
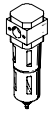
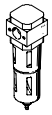
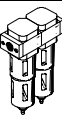
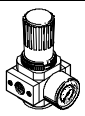

型号	规格	气接口										压力调节范围			过滤等级			
												[bar]			[ μ m]			
		M5	M7	G1/8	G1/4	G3/8	G1/2	G3/4	G1	QS4	QS6	0.5 ...	0.5 ...	2.5 ...	0.01	1	5	40
<b>气源处理装置</b>																		
FRC/FRCS 	Micro	■	■	■	-	-	-	-	-	■	■	■	-	-	-	-	■	-
	Mini	-	-	■	■	■	-	-	-	-	-	-	■	-	-	-	■	■
	Midi	-	-	-	■	■	■	■	-	-	-	-	■	-	-	-	■	■
	Maxi	-	-	-	-	-	■	■	■	-	-	-	■	-	-	-	■	■
<b>气源处理装置组合</b>																		
FRC-K 	Micro	-	-	-	-	-	-	-	-	-	-	-	-	-	-	-	-	
	Mini	-	-	■	■	-	-	-	-	-	-	-	■	■	-	-	-	■
	Midi	-	-	-	■	■	■	-	-	-	-	-	■	■	-	-	-	■
	Maxi	-	-	-	-	-	■	■	-	-	-	-	■	■	-	-	-	■
LFR-K LFRS-K 	Micro	-	-	-	-	-	-	-	-	-	-	-	-	-	-	-	-	
	Mini	-	-	■	■	-	-	-	-	-	-	-	■	■	-	-	-	■
	Midi	-	-	-	■	■	■	-	-	-	-	-	■	■	-	-	-	■
	Maxi	-	-	-	-	-	■	■	-	-	-	-	■	■	-	-	-	■
<b>单个设备</b>																		
过滤减压阀 LFR/LFRS 	Micro	■	■	■	-	-	-	-	-	■	■	■	-	-	-	-	■	-
	Mini	-	-	■	■	■	-	-	-	-	-	■	■	-	-	-	■	■
	Midi	-	-	-	■	■	■	■	-	-	-	■	■	-	-	-	■	■
	Maxi	-	-	-	-	-	■	■	■	-	-	■	■	-	-	-	■	■
过滤器 LF 	Micro	■	■	■	-	-	-	-	-	■	■	-	-	-	-	-	■	-
	Mini	-	-	■	■	■	-	-	-	-	-	-	-	-	-	-	■	■
	Midi	-	-	-	■	■	■	■	-	-	-	-	-	-	-	-	■	■
	Maxi	-	-	-	-	-	■	■	■	-	-	-	-	-	-	-	■	■
精细和超精细过滤器 LFMA/LFMB 	Micro	-	-	-	-	-	-	-	-	-	-	-	-	-	-	-	-	
	Mini	-	-	■	■	■	-	-	-	-	-	-	-	-	■	■	-	-
	Midi	-	-	-	■	■	■	■	-	-	-	-	-	-	■	■	-	-
	Maxi	-	-	-	-	-	■	■	■	-	-	-	-	-	■	■	-	-
活性炭过滤器 LFX 	Micro	-	-	-	-	-	-	-	-	-	-	-	-	-	-	-	-	
	Mini	-	-	■	■	■	-	-	-	-	-	-	-	-	-	-	-	-
	Midi	-	-	-	■	■	■	■	-	-	-	-	-	-	-	-	-	-
	Maxi	-	-	-	-	-	■	■	■	-	-	-	-	-	-	-	-	-
过滤器组合 LFMBA 	Micro	-	-	-	-	-	-	-	-	-	-	-	-	-	-	-	-	
	Mini	-	-	■	■	■	-	-	-	-	-	-	-	-	■	■	-	-
	Midi	-	-	-	■	■	■	■	-	-	-	-	-	-	■	■	-	-
	Maxi	-	-	-	-	-	■	■	■	-	-	-	-	-	■	■	-	-
减压阀 LR/LRS 	Micro	■	■	■	-	-	-	-	-	■	■	■	-	-	-	-	-	-
	Mini	-	-	■	■	■	-	-	-	-	-	■	■	-	-	-	-	-
	Midi	-	-	-	■	■	■	■	-	-	-	■	■	-	-	-	-	-
	Maxi	-	-	-	-	-	■	■	■	-	-	■	■	-	-	-	-	-

# 油雾器 LOE, D 系列, 金属结构

产品范围一览 D 系列气源处理装置, 金属结构







型号	规格	滤杯保护罩		冷凝水排放			压力显示		驱动器锁		电源电压			选项			→ 页码/ Internet
		金属滤杯保护罩	塑料滤杯	手动	半自动	全自动	带压力表	不带压力表	旋转手柄, 带锁定	旋转手柄, 带集成锁具	24 V DC	110 V AC	230 V AC	直动式减压阀, 带集成回流功能	先导式减压阀, 带集成回流功能	压差显示器	
<b>气源处理装置</b>																	
FRC/FRCS	Micro	-	■	■	■	-	■	■	■	-	-	-	-	-	-	-	frc
	Mini	■	-	■	-	■	■	■	■	■	-	-	-	-	-	-	
	Midi	■	-	■	-	■	■	■	■	■	-	-	-	-	-	-	
	Maxi	■	-	■	-	■	■	■	■	■	-	-	-	■	■	-	
<b>气源处理装置组合</b>																	
FRC-K	Micro	-															frc
	Mini	■	-	■	-	■	■	-	■	-	-	-	-	-	-	-	
	Midi	■	-	■	-	■	■	-	■	-	-	-	-	-	-	-	
	Maxi	■	-	■	-	■	■	-	■	-	-	-	-	■	■	-	
LFR-K LFRS-K	Micro	-															lfr
	Mini	■	-	■	-	■	■	-	■	■	■	-	-	-	-	-	
	Midi	■	-	■	-	■	■	-	■	■	■	-	-	-	-	-	
	Maxi	■	-	■	-	■	■	-	■	■	■	-	-	■	■	-	
<b>单个设备</b>																	
过滤减压阀 LFR/LFRS	Micro	-	■	■	■	-	■	■	■	-	-	-	-	-	-	-	lfr
	Mini	■	-	■	-	■	■	■	■	■	-	-	-	-	-	-	
	Midi	■	-	■	-	■	■	■	■	■	-	-	-	-	-	-	
	Maxi	■	-	■	-	■	■	■	■	■	-	-	-	■	■	-	
过滤器 LF	Micro	-	■	■	■	-	-	-	-	-	-	-	-	-	-	-	lf
	Mini	■	-	■	-	■	-	-	-	-	-	-	-	-	-	-	
	Midi	■	-	■	-	■	-	-	-	-	-	-	-	-	-	-	
	Maxi	■	-	■	-	■	-	-	-	-	-	-	-	-	-	-	
精细和超精细过滤器 LFMA/LFMB	Micro	-															lfma, lfmb
	Mini	■	-	■	-	■	-	-	-	-	-	-	-	-	-	■	
	Midi	■	-	■	-	■	-	-	-	-	-	-	-	-	-	■	
	Maxi	■	-	■	-	■	-	-	-	-	-	-	-	-	-	■	
活性炭过滤器 LFX	Micro	-															lfx
	Mini	■	-	-	-	-	-	-	-	-	-	-	-	-	-	-	
	Midi	■	-	-	-	-	-	-	-	-	-	-	-	-	-	-	
	Maxi	■	-	-	-	-	-	-	-	-	-	-	-	-	-	-	
过滤器组合 LFMBA	Micro	-															lfmba
	Mini	■	-	■	-	■	-	-	-	-	-	-	-	-	-	■	
	Midi	■	-	■	-	■	-	-	-	-	-	-	-	-	-	■	
	Maxi	■	-	■	-	■	-	-	-	-	-	-	-	-	-	■	
减压阀 LR/LRS	Micro	-	-	-	-	-	■	■	■	-	-	-	-	-	-	-	lrr
	Mini	-	-	-	-	-	■	■	■	■	-	-	-	■	-	-	
	Midi	-	-	-	-	-	■	■	■	■	-	-	-	■	-	-	
	Maxi	-	-	-	-	-	■	■	■	■	-	-	-	■	■	-	

# 油雾器 LOE, D 系列, 金属结构

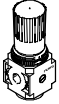
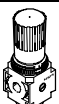
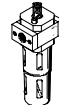
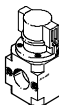
产品范围一览 D 系列气源处理装置, 金属结构

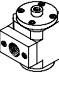
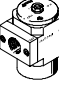
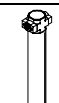
FESTO

型号	规格	气接口										压力调节范围 [bar]		
		M5	M7	G1/8	G1/4	G3/8	G1/2	G3/4	G1	QS4	QS6	0.5 ... 7	0.5 ... 12	
<b>单个设备</b>														
减压阀 LRB/LRBS		Micro	-											
		Mini	-	-	-	■	-	-	-	-	-	-	■	■
		Midi	-	-	-	-	■	-	-	-	-	-	■	■
		Maxi	-											
减压阀组合 LRB-K		Micro	-											
		Mini	-	-	-	■	■	-	-	-	-	-	■	■
		Midi	-	-	-	-	■	■	-	-	-	-	■	■
		Maxi	-											
油雾器 LOE		Micro	■	■	■	-	-	-	-	-	■	■	-	-
		Mini	-	-	■	■	■	-	-	-	-	-	-	-
		Midi	-	-	-	■	■	■	■	-	-	-	-	-
		Maxi	-	-	-	-	-	■	■	■	-	-	-	-
开关阀 HE		Micro	-											
		Mini	-	-	■	■	■	-	-	-	-	-	-	-
		Midi	-	-	-	■	■	■	■	-	-	-	-	-
		Maxi	-	-	-	-	-	■	■	■	-	-	-	-
开关阀, 电动 HEE		Micro	-											
		Mini	-	-	■	■	■	-	-	-	-	-	-	-
		Midi	-	-	-	■	■	■	■	-	-	-	-	-
		Maxi	-	-	-	-	-	■	■	■	-	-	-	-
开关阀, 气动 HEP		Micro	-											
		Mini	-	-	■	■	■	-	-	-	-	-	-	-
		Midi	-	-	-	■	■	■	■	-	-	-	-	-
		Maxi	-	-	-	-	-	■	■	■	-	-	-	-
软启动阀 HEL		Micro	-											
		Mini	-	-	■	■	■	-	-	-	-	-	-	-
		Midi	-	-	-	■	■	■	■	-	-	-	-	-
		Maxi	-	-	-	-	-	■	■	■	-	-	-	-
膜片式空气干燥器 LDM1		Micro	-											
		Mini	-											
		Midi	-											
		Maxi	-	-	-	-	-	■	■	■	-	-	-	-
分支模块 FRM		Micro	-											
		Mini	-	-	■	■	■	-	-	-	-	-	-	-
		Midi	-	-	-	■	■	■	■	-	-	-	-	-
		Maxi	-	-	-	-	-	■	■	■	-	-	-	-
分气模块 FRZ		Micro	-											
		Mini	-	-	-	-	-	-	-	-	-	-	-	-
		Midi	-	-	-	-	-	-	-	-	-	-	-	-
		Maxi	-	-	-	-	-	-	-	-	-	-	-	-

# 油雾器 LOE, D 系列, 金属结构

产品范围一览 D 系列气源处理装置, 金属结构



型号	规格	滤杯保护罩		压力显示		驱动器锁		电源电压			选项		→ 页码/ Internet
		金属滤杯保护罩	塑料滤杯	带压力表	不带压力表	旋转手柄, 带锁定	旋转手柄, 带集成锁具	24 V DC	110 V AC	230 V AC	无回流功能	压力开关	
<b>单个设备</b>													
减压阀 LRB/LRBS	Micro	-	-	-	■	■	■	-	-	-	-	-	lrb
	Mini	-	-	-	■	■	■	-	-	-	-	-	
	Midi	-	-	-	■	■	■	-	-	-	-	-	
	Maxi	-	-	-	■	■	■	-	-	-	-	-	
减压阀组合 LRB-K	Micro	-	-	-	■	■	-	-	-	-	-	-	lrb
	Mini	-	-	-	■	■	-	-	-	-	-	-	
	Midi	-	-	-	■	■	-	-	-	-	-	-	
	Maxi	-	-	-	■	■	-	-	-	-	-	-	
油雾器 LOE	Micro	-	■	-	■	-	-	-	-	-	-	-	6
	Mini	■	-	-	■	-	-	-	-	-	-	-	
	Midi	■	-	-	■	-	-	-	-	-	-	-	
	Maxi	■	-	-	■	-	-	-	-	-	-	-	
开关阀 HE	Micro	-	-	-	■	■	-	-	-	-	-	-	he
	Mini	-	-	-	■	■	-	-	-	-	-	-	
	Midi	-	-	-	■	■	-	-	-	-	-	-	
	Maxi	-	-	-	■	■	-	-	-	-	-	-	
开关阀, 电 动 HEE	Micro	-	-	-	■	-	-	■	■	■	-	-	hee
	Mini	-	-	-	■	-	-	■	■	■	-	-	
	Midi	-	-	-	■	-	-	■	■	■	-	-	
	Maxi	-	-	-	■	-	-	■	■	■	-	-	
开关阀, 气 动 HEP	Micro	-	-	-	■	-	-	-	-	-	-	-	hep
	Mini	-	-	-	■	-	-	-	-	-	-	-	
	Midi	-	-	-	■	-	-	-	-	-	-	-	
	Maxi	-	-	-	■	-	-	-	-	-	-	-	
软启动阀 HEL	Micro	-	-	-	■	-	-	-	-	-	-	-	hel
	Mini	-	-	-	■	-	-	-	-	-	-	-	
	Midi	-	-	-	■	-	-	-	-	-	-	-	
	Maxi	-	-	-	■	-	-	-	-	-	-	-	
膜片式空气 干燥器 LDM1	Micro	-	-	-	-	-	-	-	-	-	-	-	ldm1
	Mini	-	-	-	-	-	-	-	-	-	-	-	
	Midi	-	-	-	-	-	-	-	-	-	-	-	
	Maxi	■	-	-	■	-	-	-	-	-	-	-	
分支模块 FRM	Micro	-	-	-	■	-	-	-	-	-	■	■	frm
	Mini	-	-	-	■	-	-	-	-	-	■	■	
	Midi	-	-	-	■	-	-	-	-	-	■	■	
	Maxi	-	-	-	■	-	-	-	-	-	■	■	
分气模块 FRZ	Micro	-	-	-	■	-	-	-	-	-	-	-	frz
	Mini	-	-	-	■	-	-	-	-	-	-	-	
	Midi	-	-	-	■	-	-	-	-	-	-	-	
	Maxi	-	-	-	■	-	-	-	-	-	-	-	

# 油雾器 LOE, D 系列, 金属结构

外围元件一览

FESTO

## Micro

单个单元，带连接板，  
接口规格 G $\frac{1}{8}$ , QS4或QS6

单个单元，不带连接板，用于气源处理装置组合  
壳体内接口规格 M5或M7

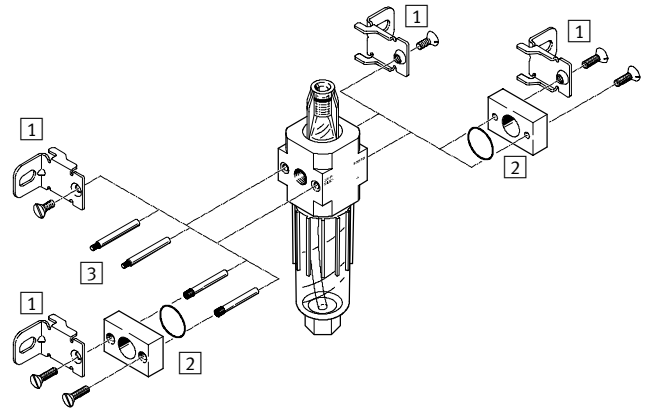
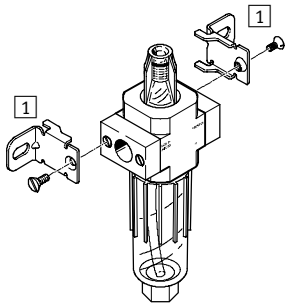

### 安装附件

	单个单元		组合		→ 页码/ Internet
	带连接板	不带连接板	带连接板	不带连接板	
1 安装支架 HFOE	■	■	■	■	hfoe-d
2 连接板组件 PBL	-	■	-	■	pbl
3 螺纹销 FRB	-	-	■	■	frb-d

## Mini/Midi/Maxi

单个单元，带连接板

单个单元，不带连接板，用于气源处理装置组合

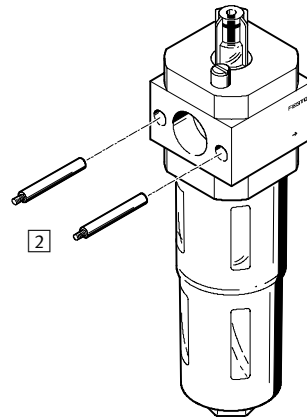
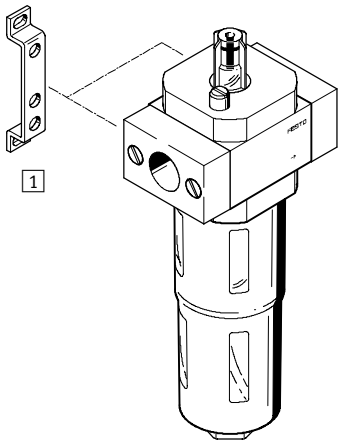

### 安装附件

	单个单元		组合		→ 页码/ Internet
	带连接板	不带连接板	带连接板	不带连接板	
1 安装支架 HFOE	■	-	■	-	hfoe-d
2 螺纹销 (包括在供货范围内) FRB	-	-	■	■	frb-d

# 油雾器 LOE, D 系列, 金属结构

型号代码

FESTO

	LOE	-	1/8	-	D	-	MIDI
<b>基本功能</b>							
LOE	油雾器						
<b>气接口</b>							
M5	螺纹 M5						
M7	螺纹 M7						
QS4	快插接头 QS4						
QS6	快插接头 QS6						
1/8	螺纹 G1/8						
1/4	螺纹 G1/4						
3/8	螺纹 G3/8						
1/2	螺纹 G1/2						
3/4	螺纹 G3/4						
1	螺纹 G1						
<b>系列</b>							
D	系列						
<b>规格</b>							
MICRO	壳体宽度 25 mm (不带连接板)						
MINI	壳体宽度 40 mm (不带连接板)						
MIDI	壳体宽度 55 mm (不带连接板)						
MAXI	壳体宽度 66 mm (不带连接板)						

# 油雾器 LOE, D 系列, 金属结构

技术参数



功能

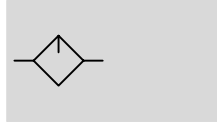

- - 流量  
160 ... 9000 l/min

- - 温度范围  
-10 ... +60 °C

- - 输入压力  
1 ... 16 bar



比例油雾器向压缩空气气流里添加量经过精确调节的润滑油。经过文丘里喷嘴的气流被用来从油罐里将油带到滴油帽中时，压力就会下降。从油滴帽中，油滴被雾化，油雾的添加量与气源流量成正比。

- 比例油雾器，带精密油量计
- 降低高负载作用下驱动单元的磨损
- 大流量
- 加油便捷
- 金属壳体坚固
- 透明的滤杯，带金属保护罩

建议使用以下油品用于Festo的元件:

粘度范围符合 ISO 3448, ISO等级 VG 32  
32 mm<sup>2</sup>/s (= cSt), 40 °C

- Festo专用油  
→ 15
- ARAL Vitam GF 32
- BP Energol HLP 32
- Esso Nuto H 32
- Mobil DTE 24
- Shell Tellus Oil DO 32

主要技术参数																
规格	Micro					Mini			Midi				Maxi			
气接口	M5	M7	G1/8	QS4	QS6	G1/8	G1/4	G3/8	G1/4	G3/8	G1/2	G3/4	G1/2	G3/4	G1	
工作介质	过滤压缩空气，未润滑，过滤等级 5 μm					过滤压缩空气，未润滑，过滤等级 40 μm										
结构	比例标准油雾器															
安装方式	通过附件 管式安装															
安装位置	垂直 ±5°															
输入压力 [bar]	0 ... 10					0 ... 16										
油雾器工作最小流量 [l/min]	3					3			8				10			
最大油容量 [cm <sup>3</sup> ]	6.5					45			110				190			

注意：该产品符合ISO 1179-1和ISO 228-1标准。

标准额定流量 <sup>1)</sup> qnN [l/min]						
接口	内螺纹			连接板		
	M5	M7		G1/8	QS4	QS6
Micro						
LOE	200		430	410	160	330

1) 于p1 = 6 bar且Δp = 1 bar时测得。



# 油雾器 LOE, D 系列, 金属结构

技术参数

FESTO

标准额定流量 <sup>1)</sup> qnN [l/min]						
接口	G1/8	G1/4	G3/8	G1/2	G3/4	G1
<b>Mini</b>						
LOE	1300	2300	2700	-	-	-
<b>Midi</b>						
LOE	-	2800	5500	6100	6300	-
<b>Maxi</b>						
LOE	-	-	-	8300	8400	9000

1) 于 p1 = 6 bar 且 Δp = 1 bar 时测得。

连接螺纹旋入深度 [mm]					
接口	M5	M7	G1/8	QS4	QS6
<b>Micro</b>					
壳体上	5	6	-	-	-
连接板上	-	-	8	-	-

环境条件				
规格	Micro	Mini	Midi	Maxi
环境温度 [°C]	-10 ... +60			
介质温度 [°C]	-10 ... +60			
耐腐蚀等级	CRC <sup>1)</sup> 2			

1) CRC2: 耐腐蚀等级 2, 符合 Festo 940 070 标准  
元件必须具备一定的耐腐蚀能力。外部可视元件具备基本的涂层表面, 可直接与工业环境或与冷却液、润滑剂等介质接触。

重量 [g]						
规格	Micro		Mini	Midi	Maxi	
	内螺纹	连接板			接口 G1/2, G3/4	接口 G1
LOE	39	59	270	630	1100	1200

# 油雾器 LOE, D 系列, 金属结构

技术参数

## 材料 剖面图

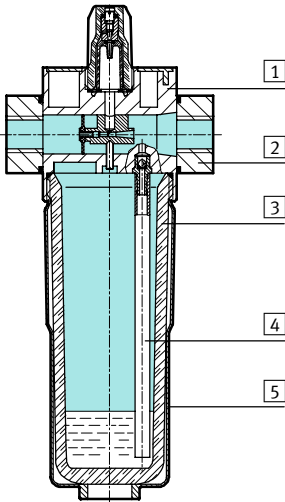

油雾器	Micro	Mini/Midi/Maxi
1 壳体	精制铝合金	压铸锌/铝
2 连接板	精制铝合金	压铸锌/铝
3 滤杯	聚碳酸酯	聚碳酸酯
4 气管	聚乙烯	聚乙烯
5 金属保护罩	-	铝
- 密封件	丁腈橡胶	丁腈橡胶

## 标准流量qn与压差 $\Delta p_{1-2}$ 的关系

LOE-M5-D-MICRO

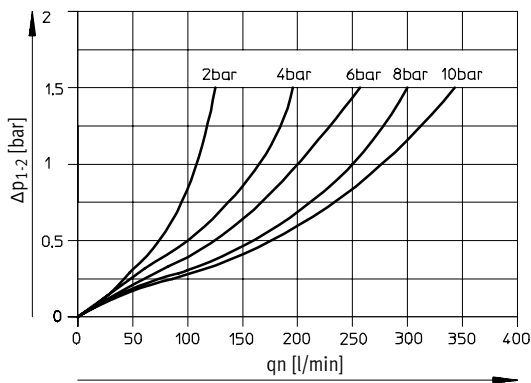

LOE-M7-D-MICRO B

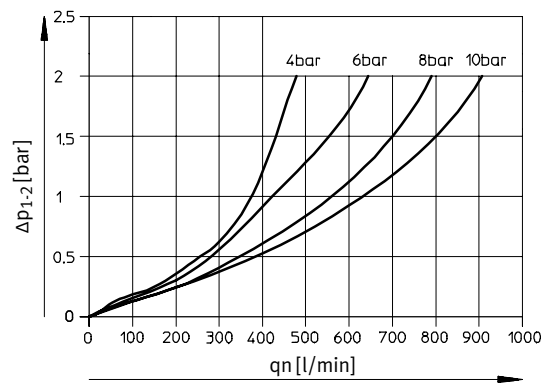

# 油雾器 LOE, D 系列, 金属结构

技术参数

## 标准流量qn 与压差 $\Delta p_{1-2}$ 的关系

LOE-1/8-D-MICRO

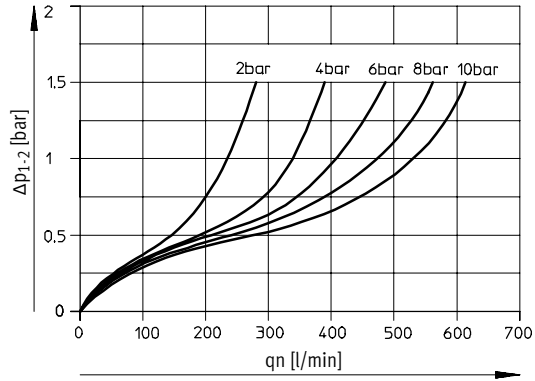

LOE-QS4-D-MICRO

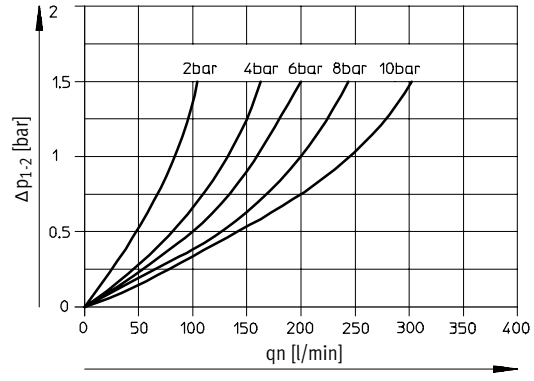

LOE-QS6-D-MICRO

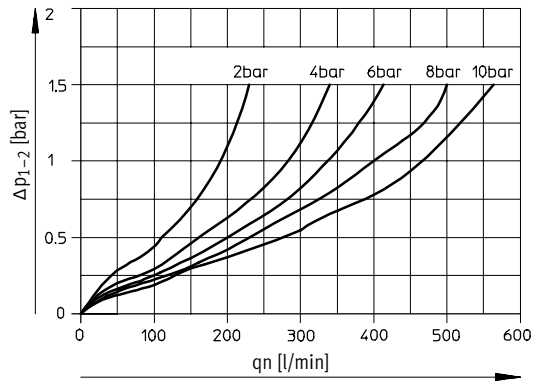

LOE-1/4-D-MINI

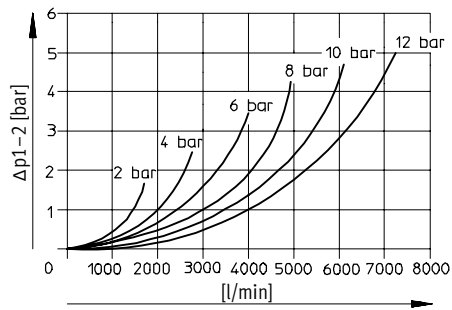

LOE-1/2-D-MIDI

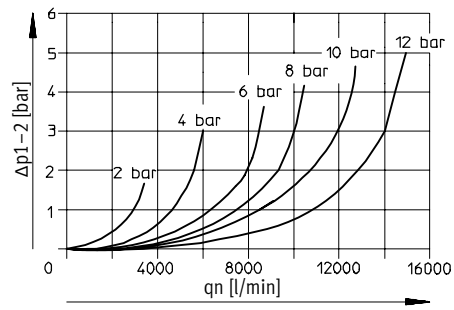

LOE-1-D-MAXI

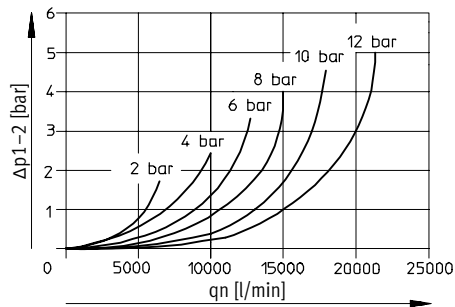

Primary pressure  $p_1 = 10$  bar

# 油雾器 LOE, D 系列, 金属结构

技术参数

FESTO

## 尺寸

CAD 相关数据 → [www.festo.com](http://www.festo.com)

Micro

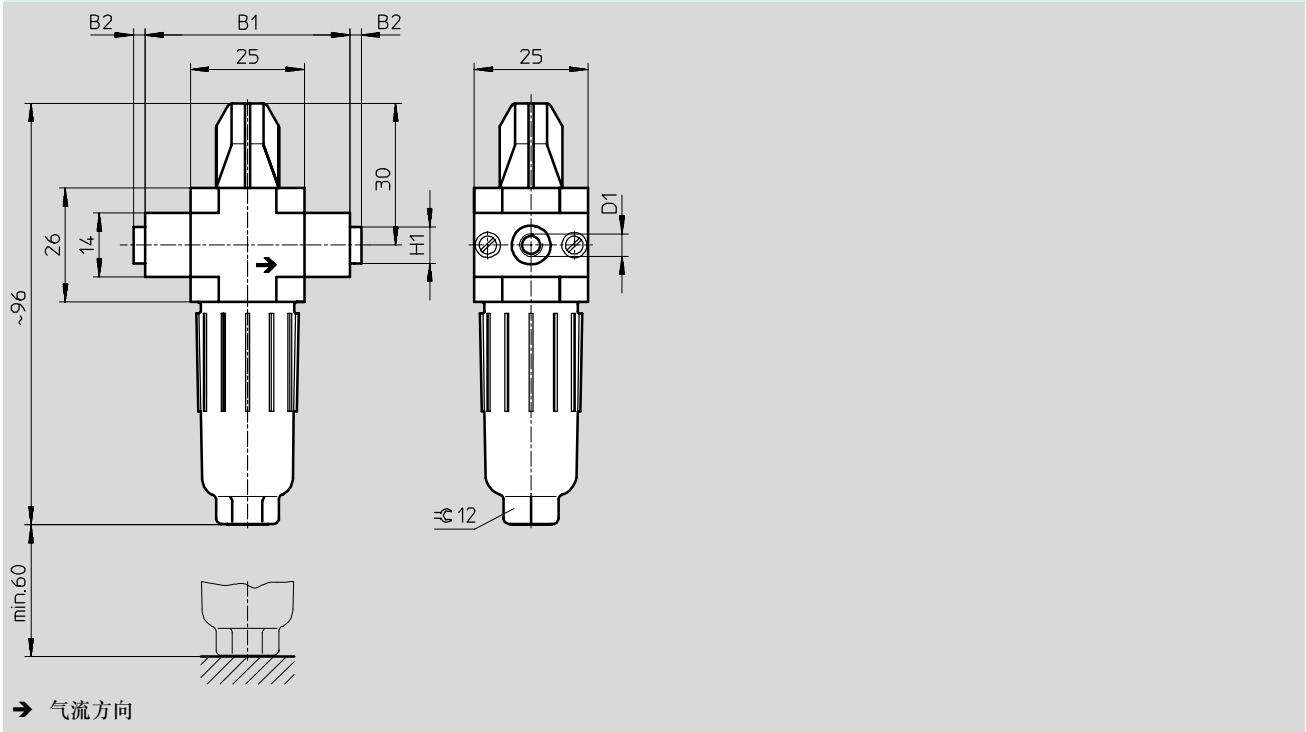

型号	B1	B2	D1	H1
MICRO				
LOE-M5-D-MICRO	25	-	M5	-
LOE-M7-D-MICRO B			M7	
LOE-1/8-D-MICRO			G1/8	
LOE-QS4-D-MICRO	45	~2.5	QS4	~8
LOE-QS6-D-MICRO			QS6	~10

注意：该产品符合ISO 1179-1和ISO 228-1标准。

# 油雾器 LOE, D 系列, 金属结构

技术参数

尺寸 CAD 相关数据 → [www.festo.com](http://www.festo.com)

Mini/Midi/Maxi

带螺纹连接板

不带螺纹连接板

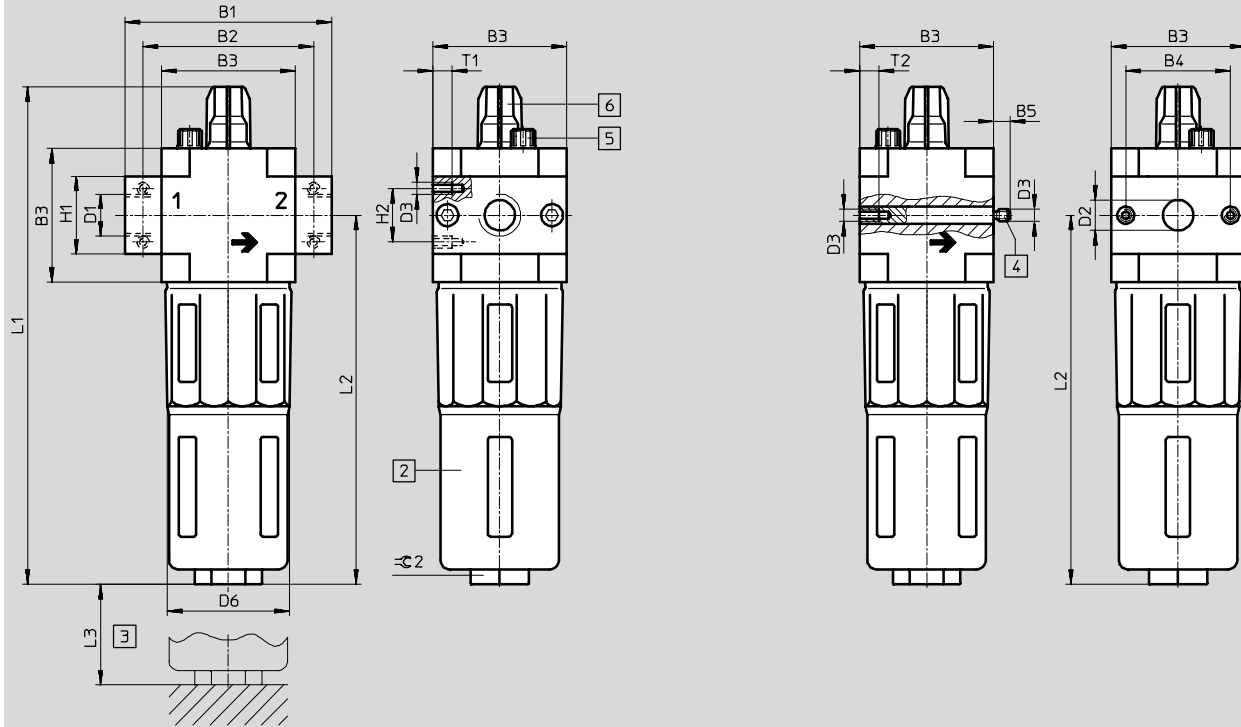

- 2 金属保护罩
  - 3 安装尺寸
  - 4 螺纹销 (可互换)
  - 5 带孔螺丝, 用于油罐
  - 6 油量调节螺丝
- 气流方向

型号	B1	B2	B3	B4	B5	D1	D2	D3	D6	H1	H2	L1	L2	L3	T1	T2	≈C 2
<b>Mini</b>																	
LOE-1/8-D-MINI	64	52	40	30	-	G1/8	-	M4	38	20	11	169	124	100	7	-	22
LOE-1/4-D-MINI						G1/4											
LOE-3/8-D-MINI	70	-	-	-	-	G3/8	-	-	-	-	-	-	-	-	-	10	-
LOE-D-MINI						5.8											
<b>Midi</b>																	
LOE-1/4-D-MIDI	85	70	55	43	-	G1/4	-	M5	52	32	22	204	151	120	8	-	24
LOE-3/8-D-MIDI						G3/8											
LOE-1/2-D-MIDI						G1/2											
LOE-3/4-D-MIDI						G3/4											
LOE-D-MIDI	-	-	-	-	6.8	-	24	-	-	-	-	-	-	-	-	11	-
<b>Maxi</b>																	
LOE-1/2-D-MAXI	96	80	66	46	-	G1/2	-	M5	65	32	22	228	170	150	8	-	24
LOE-3/4-D-MAXI						G3/4				40							
LOE-1-D-MAXI	116	91	-	-	6.8	-	30	-	-	-	-	-	-	-	-	11	-
LOE-D-MAXI	-	-	-	-	-	-	-	-	-	-	-	-	-	-	-	-	-

注意: 该产品符合ISO 1179-1和ISO 228-1标准。

# 油雾器 LOE, D 系列, 金属结构

技术参数

FESTO

订货数据			
油雾器, 输入压力 0 ... 10 bar			
规格	接口	订货号	型号
Micro	不带螺纹连接板, 连接螺纹在壳体上		
	M5	526309	LOE-M5-D-MICRO
	M7	534188	LOE-M7-D-MICRO-B
	带螺纹连接板		
	G $\frac{1}{8}$	526310	LOE- $\frac{1}{8}$ -D-MICRO
	带连接板和快插接头		
	QS4	526313	LOE-QS4-D-MICRO
	QS6	526314	LOE-QS6-D-MICRO

订货数据			
油雾器, 输入压力 0 ... 16 bar, 金属保护罩			
规格	订货号	型号	
不带螺纹连接板			
Mini	192575	LOE-D-MINI	
Midi	192576	LOE-D-MIDI	
Maxi	192577	LOE-D-MAXI	

订货数据			
油雾器, 输入压力 0 ... 16 bar, 金属保护罩			
规格	接口	订货号	型号
带螺纹连接板			
Mini	G $\frac{1}{8}$	159620	LOE- $\frac{1}{8}$ -D-MINI
	G $\frac{1}{4}$	159621	LOE- $\frac{1}{4}$ -D-MINI
	G $\frac{3}{8}$	162680	LOE- $\frac{3}{8}$ -D-MINI
Midi	G $\frac{1}{4}$	186479	LOE- $\frac{1}{4}$ -D-MIDI
	G $\frac{3}{8}$	159586	LOE- $\frac{3}{8}$ -D-MIDI
	G $\frac{1}{2}$	159587	LOE- $\frac{1}{2}$ -D-MIDI
	G $\frac{3}{4}$	162681	LOE- $\frac{3}{4}$ -D-MIDI
Maxi	G $\frac{1}{2}$	186480	LOE- $\frac{1}{2}$ -D-MAXI
	G $\frac{3}{4}$	159622	LOE- $\frac{3}{4}$ -D-MAXI
	G1	159623	LOE-1-D-MAXI

# 油雾器 LOE, D 系列

附件

FESTO

专用油



订货数据	
供货范围	订货号 型号
1升	152811 OFSW-32