

不銹鋼迷你氣缸



MF系列



規格

內徑(mm)	20	25	32	40
動作型式	復動型、復動緩衝型、單動伸出型、單動引入型			
工作介質	空氣(經40 μm以上濾網過濾)			
使用壓力	0.1~1.0MPa(15~145psi)(1.0~10.0bar)			
力範圍	0.2~1.0MPa(28~145psi)(2.0~10.0bar)			
保證耐壓力	1.5MPa(215psi)(15bar)			
工作溫度 °C	-20~70			
使用速度範圍 mm/s	復動型: 30~800 單動型: 50~800			
行程公差範圍	0~150 ^{+1.0} ₀ >150 ^{+1.4} ₀			
緩衝型式	MFC、MFCJ系列: 可調緩衝		其它系列: 防撞墊	
接管口徑 ①	PT1/8		PT1/4	

① 接管牙型有NPT、G牙可供選擇；
另：感應開關內容詳見P403~426頁。

符號

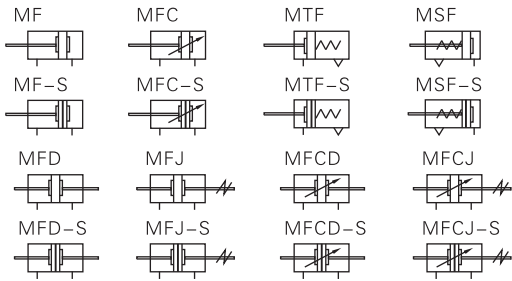

行程

內徑(mm)	標準行程(mm)													最大行程	容許行程							
復動型	20	10	15	20	25	30	40	50	60	75	80	100	125	150	160	175	200	250	300	500	600	
	25	10	15	20	25	30	40	50	60	75	80	100	125	150	160	175	200	250	300	600	700	
	32	350	400	450	500	600	600	700														
	40	350	400	450	500	600	600	700														
單動型	20	10	15	20	25	30	40	50	60	75	80	100	125	150	-	-						
	25	10	15	20	25	30	40	50	60	75	80	100	125	150	-	-						
	32	10	15	20	25	30	40	50	60	75	80	100	125	150	-	-						
	40	10	15	20	25	30	40	50	60	75	80	100	125	150	-	-						

注：其它特殊行程請與本公司聯繫。

產品特性

- 1、執行JIS標準；
- 2、活塞密封採用異型雙向密封結構，尺寸緊湊，有儲油功能；
- 3、前後蓋帶固定式防撞墊，可減少氣缸的換向衝擊；
- 4、多種後蓋形式，使氣缸安裝更方便；
- 5、前後蓋與不銹鋼缸體採用鉚合包結構，連接可靠；
- 6、缸體採用高精度不銹鋼管，強度高，抗腐蝕；
- 7、同缸徑同行程氣缸，MF系列氣缸比ISO6432標準氣缸長度小；
- 8、多種規格的氣缸及氣缸安裝附件可供客戶選擇使用。

系統訂購碼

品名規格可以轉換為公司內部訂購碼，詳見以下示例說明：

示例：

產品規格：MFJ規格

缸徑：32mm

行程：150mm

調整行程：100mm

磁石：附磁石

固定型式：TC

牙型：NPT牙

品名規格為：MFJ-32×150-100-S-TC-T

系統訂購碼：MFJ32S0150100TC T

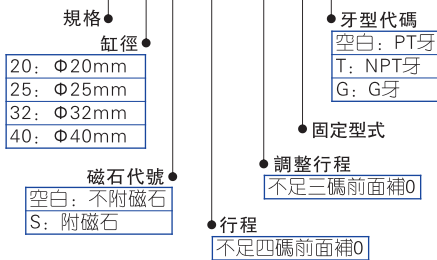

品名規格說明

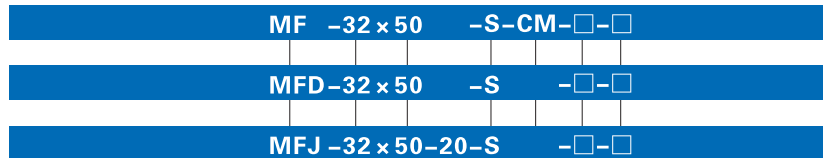

規格代號

MF: 迷你氣缸(復動型)
MSF: 迷你氣缸(單動伸出型)
MTF: 迷你氣缸(單動引入型)
MFD: 迷你氣缸(雙軸復動型)
MFJ: 迷你氣缸(雙軸復動行程可調型)
MFC: 迷你氣缸(復動可調緩衝型)
MFCJ: 迷你氣缸(雙軸復動緩衝型)
MFCJ: 迷你氣缸(雙軸復動行程可調緩衝型)

缸徑

20 25 32 40

行程

詳見行程列表

調整行程

規格	調整行程
MFJ	10: 10mm
MFCJ	20: 20mm
	30: 30mm
	40: 40mm
	50: 50mm
	75: 75mm
	100: 100mm
其它規格	無此代碼

① 安裝附件請參考P243頁。

牙型代號

空白: PT牙
T: NPT牙
G: G牙

① 固定型式

規格	固定型式
MF	空白: 無安裝附件
MFC	FA: 前法蘭連接板
MSF	SDB: 後鉸固定架
MTF	LB: 軸向固定架
	TC: 中間耳軸支架
MFD	空白: 無安裝附件
MFCJ	FA: 前法蘭連接板
MFJ	LB: 軸向固定架
MFCJ	TC: 中間耳軸支架

後蓋型式

規格	後蓋型式
MF/MFC	CA: 擺尾型
MSF	U: 平尾型
MTF	CM: 圓尾型
其它規格	無此代碼

磁石代號

空白: 不附磁石
S: 附磁石



不銹鋼迷你氣缸



MF系列

■ 內部結構及主要零件材質

型號:MF

復動不附磁型

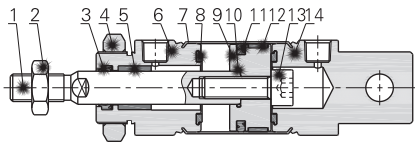

復動附磁型

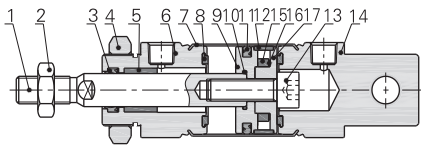

序號	名稱	材質
1	活塞杆	S45C鍍硬鉻研磨棒
2	六角螺帽	碳鋼
3	前蓋O令	NBR
4	六角螺帽	碳鋼
5	襯套	耐磨材料
6	前蓋	鋁合金
7	缸體	SUS304
8	防撞墊	TPU
9	活塞	鋁合金
10	O形環	NBR
11	活塞O令	NBR
12	耐磨墊(環)	耐磨材料
13	內六角螺帽	碳鋼
14	後蓋	鋁合金
15	磁鐵	繞結銹鐵礬
16	磁鐵墊片	NBR
17	磁鐵座	鋁合金

■ 外部規格

型號:MF\MFC

CM型

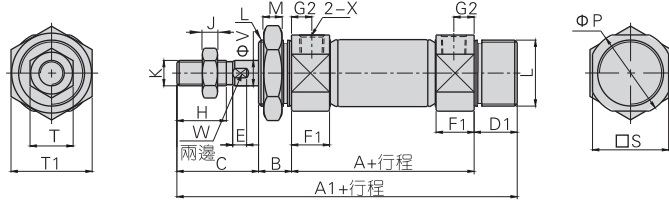

CA型

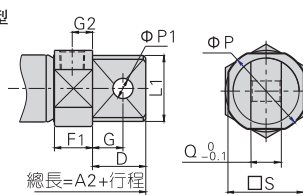

U型

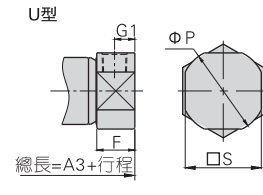

缸徑符號	A	A1	A2	A3	B	C	D	D1	E	F	F1	G	G1	G2	H	J
20	62	116	124	103	14	27	21	13	5	14.5	14.5	12	7.5	7.5	15.5	5
25	62	120	128	108	14	31	21	13	5.5	15.5	14.5	12	8	7.5	19.5	6
32	64	122	136	110	14	31	27	13	5.5	15.5	14.5	15	8	7.5	19.5	6
40	88	154	165	138.5	16	34	27	16	7	22	21.5	15	11.5	11	21	8

缸徑符號	K	L	L1	M	P	P1	Q	S	T	T1	X	V
20	M8×1.25	M20×1.5	20	8	29	8	12	25	13	26	PT1/8	8
25	M10×1.25	M26×1.5	26	8	33.5	8	12	30	17	32	PT1/8	10
32	M10×1.25	M26×1.5	26	8	37.5	10	20	34.5	17	32	PT1/8	12
40	M14×1.5	M32×2.0	32	10	46.5	10	20	42.5	19	41	PT1/4	16

注: 1、附磁型與不附磁型之尺寸相同;
2、MFC系列與MF系列之尺寸相同。

型號:MSF

CM型

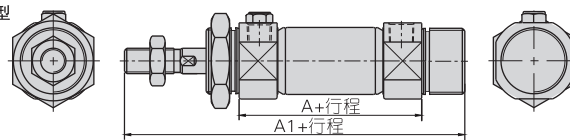

CA型

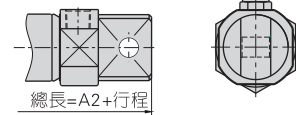

U型

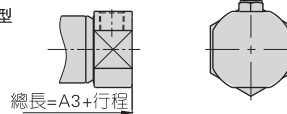

缸徑符號	A			A1			A2			A3		
行程	1~50	51~100	101~150	1~50	51~100	101~150	1~50	51~100	101~150	1~50	51~100	101~150
20	87	112	137	141	166	191	149	174	199	128	153	178
25	87	112	137	145	170	195	153	178	203	133	158	183
32	89	114	139	147	172	197	161	186	211	135	160	185
40	113	138	163	179	204	229	190	215	240	163.5	188.5	213.5

注: 1、附磁型與不附磁型之尺寸相同;
2、未注明尺寸請參考標準型尺寸。



MF

不銹鋼迷你氣缸

MF系列

型號:MTF

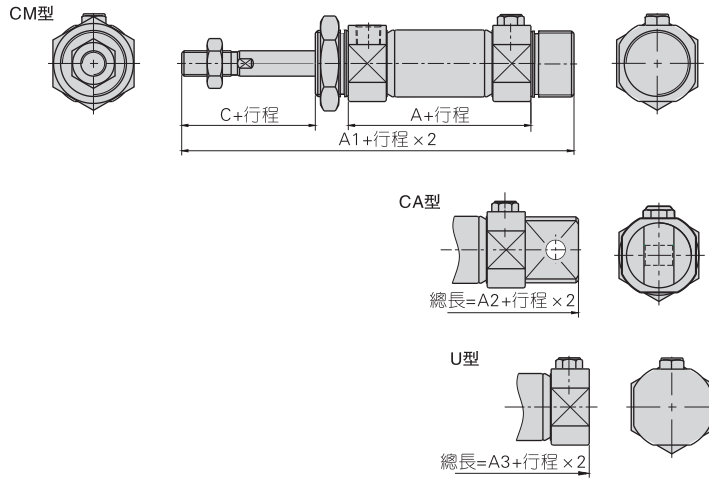

缸徑符號	A			A1			A2			A3			C
行程	1~50	51~100	101~150	1~50	51~100	101~150	1~50	51~100	101~150	1~50	51~100	101~150	
20	87	112	137	141	166	191	149	174	199	128	153	178	27
25	87	112	137	145	170	195	153	178	203	133	158	183	31
32	89	114	139	147	172	197	161	186	211	135	160	185	31
40	113	138	163	179	204	229	190	215	240	163.5	188.5	213.5	34

注: 1、附磁型與不附磁型之尺寸相同;
2、未注明尺寸請參考標準型尺寸。

型號:MFD\MFCD

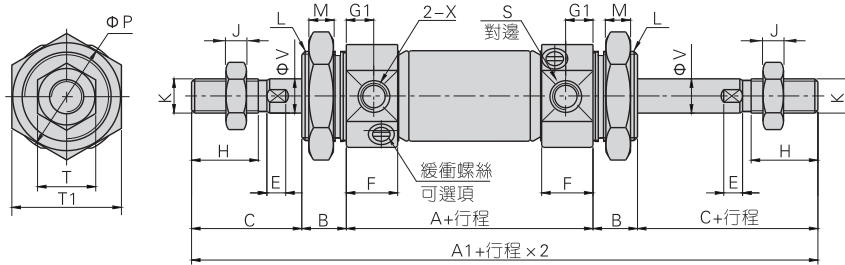

型號:MFJ\MFCJ

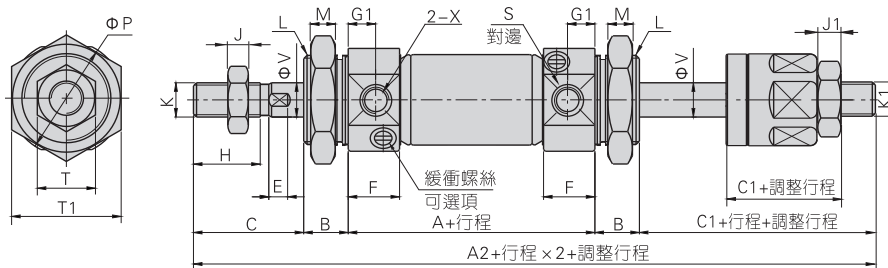

缸徑符號	A	A1	A2	B	C	C1	E	F	G1	H	J	J1
20	62	144	141	14	27	24	5	14.5	7.5	15.5	5	5
25	62	152	148	14	31	27	5.5	14.5	7.5	19.5	6	6
32	64	154	150	14	31	27	5.5	14.5	7.5	19.5	6	6
40	88	188	182	16	34	28	7	21.5	11	21	8	7

缸徑符號	K	K1	L	M	P	S	T	T1	X	V
20	M8×1.25	M8×1.25	M20×1.5	8	29	25	13	26	PT1/8	8
25	M10×1.25	M10×1.25	M26×1.5	8	33.5	30	17	32	PT1/8	10
32	M10×1.25	M10×1.25	M26×1.5	8	37.5	34.5	17	32	PT1/8	12
40	M14×1.5	M12×1.25	M32×2.0	10	46.5	42.5	19	41	PT1/4	16

注: 附磁型與不附磁型之尺寸相同。