

油雾器 MS-LOE, MS 系列







FESTO

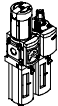
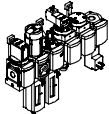

油雾器 MS-LOE, MS 系列

产品范围一览 - MS 系列气源处理装置

FESTO

型号	规格	壳体上气接口规格	连接板	压力调节范围 [bar]						过滤精度 [μm]				
				0.05	0.05	0.1	0.3	0.1	0.5					
				0.01	1	5	40	
代码		AG...	D2	D4	D5	D6	D7	D8	A	B	C	E		
气源处理装置														
MSB-FRC		4	G1/8, G1/4	G1/8, G1/4, G3/8	-	-	-	■	■	-	-	-	■	■
		6	G1/4, G3/8, G1/2	G1/4, G3/8, G1/2, G3/4	-	-	-	■	■	-	-	-	■	■
		9	-											
		12	-											
气源处理装置组合 (使用配置工具可订购更多派生型 → Internet: msb4, msb6 or msb9)														
MSB		4	G1/4	G1/8, G1/4, G3/8	-	-	-	■	■	-	-	-	■	■
		6	G1/2	G1/4, G3/8, G1/2, G3/4	-	-	-	■	■	-	-	-	■	■
		9	-											
		12	-											
单个设备														
过滤减压阀 MS-LFR		4	G1/8, G1/4	G1/8, G1/4, G3/8	-	-	■	■	■	-	-	-	■	■
		6	G1/4, G3/8, G1/2	G1/4, G3/8, G1/2, G3/4	-	-	■	■	■	■	-	-	■	■
		9	-											
		12	-	G1, G1 1/4, G1 1/2, G2				■	■	■	-	-	-	■
过滤器 MS-LF		4	G1/8, G1/4	G1/8, G1/4, G3/8	-	-	-	-	-	-	-	-	■	■
		6	G1/4, G3/8, G1/2	G1/4, G3/8, G1/2, G3/4	-	-	-	-	-	-	-	-	■	■
		9	-											
		12	-	G1, G1 1/4, G1 1/2, G2										■
精细和超精细 过滤器 MS-LFM		4	G1/8, G1/4	G1/8, G1/4, G3/8	-	-	-	-	-	-	■	■	-	-
		6	G1/4, G3/8, G1/2	G1/4, G3/8, G1/2, G3/4	-	-	-	-	-	-	■	■	-	-
		9	G3/4, G1	G1/2, G3/4, G1, G1 1/4, G1 1/2	-	-	-	-	-	-	■	■	-	-
		12	-	G1, G1 1/4, G1 1/2, G2							■	■	-	-
活性炭过滤器 MS-LFX		4	G1/8, G1/4	G1/8, G1/4, G3/8	-	-	-	-	-	-	-	-	-	-
		6	G1/4, G3/8, G1/2	G1/4, G3/8, G1/2, G3/4	-	-	-	-	-	-	-	-	-	-
		9	G3/4, G1	G1/2, G3/4, G1, G1 1/4, G1 1/2	-	-	-	-	-	-	-	-	-	-
		12	-	G1, G1 1/4, G1 1/2, G2							-	-	-	-
水分离器 MS-LWS		4	-											
		6	G1/4, G3/8, G1/2	G1/4, G3/8, G1/2, G3/4	-	-	-	-	-	-	-	-	-	-
		9	-											
		12	-											

油雾器 MS-LOE, MS 系列

产品范围一览 - MS 系列气源处理装置













型号	规格	滤杯保护罩		冷凝水排放				压力指示器					驱动锁		选项		→ 页码/ Internet
		塑料滤杯, 带塑料防护罩	金属滤杯	手动排水	半自动排水	全自动排水	外部全自动排水, 电动	盖板 (不带压力表)	集成MS压力表	连接板, 适用于EN 压力表 G ¹ / ₈	连接板, 适用于EN 压力表 G ¹ / ₄	压力传感器	旋转手柄, 可锁定	旋转手柄, 加长	消声器	流向: 从右向左	
代码		R	U	M	H	V	E...	VS	AG	A8	A4	AD...	AS	LD	S	Z	
气源处理装置																	
MSB-FRC	4	■	-	■	-	■	-	-	■	-	-	-	■	-	-	■	msb4
	6	■	■	■	-	■	-	-	■	-	-	-	■	-	-	■	msb6
	9	-	-	-	-	-	-	-	-	-	-	-	-	-	-	-	-
	12	-	-	-	-	-	-	-	-	-	-	-	-	-	-	-	-
气源处理装置组合																	
MSB	4	■	■	■	-	■	-	-	■	-	-	-	■	-	-	■	msb4
	6	■	■	■	-	■	-	-	■	-	-	-	■	-	-	■	msb6
	9	-	-	-	-	-	-	-	-	-	-	-	-	-	-	-	-
	12	-	-	-	-	-	-	-	-	-	-	-	-	-	-	-	-
单个设备																	
过滤减压阀 MS-LFR	4	■	■	■	■	■	-	■	■	■	■	■	■	■	-	■	ms4-lfr
	6	■	■	■	■	■	■	■	■	-	■	■	■	■	-	■	ms6-lfr
	9	-	-	-	-	-	-	-	-	-	-	-	-	-	-	-	-
	12	-	■	■	-	■	■	■	■	-	■	-	■	■	-	■	ms12-lfr
过滤器 MS-LF	4	■	■	■	■	■	-	-	-	-	-	-	-	-	-	■	ms4-lf
	6	■	■	■	■	■	■	-	-	-	-	-	-	-	-	■	ms6-lf
	9	-	-	-	-	-	-	-	-	-	-	-	-	-	-	-	-
	12	-	■	■	-	■	■	-	-	-	-	-	-	-	-	■	ms12-lf
精细和超精细 过滤器 MS-LFM	4	■	■	■	■	■	-	-	-	-	-	-	-	-	-	■	ms4-lfm
	6	■	■	■	■	■	■	-	-	-	-	-	-	-	-	■	ms6-lfm
	9	-	■	■	-	■	■	-	-	-	-	-	-	-	-	■	ms9-lfm
	12	-	■	■	-	■	■	-	-	-	-	-	-	-	-	■	ms12-lfm
活性炭过滤器 MS-LFX	4	■	■	-	-	-	-	-	-	-	-	-	-	-	-	■	ms4-lfx
	6	■	■	-	-	-	-	-	-	-	-	-	-	-	-	■	ms6-lfx
	9	-	■	-	-	-	-	-	-	-	-	-	-	-	-	■	ms9-lfx
	12	-	■	-	-	-	-	-	-	-	-	-	-	-	-	■	ms12-lfx
水分分离器 MS-LWS	4	-	-	-	-	-	-	-	-	-	-	-	-	-	-	-	-
	6	-	■	-	-	■	■	-	-	-	-	-	-	-	-	■	ms6-lws
	9	-	-	-	-	-	-	-	-	-	-	-	-	-	-	-	-
	12	-	-	-	-	-	-	-	-	-	-	-	-	-	-	-	-

油雾器 MS-LOE, MS 系列

产品范围一览 - MS 系列气源处理装置

FESTO

型号	规格	壳体上气接口规格	连接板	压力调节范围 [bar]								电源电压			
				0.05 ... 0.7	0.05 ... 2.5	0.1 ... 4	0.3 ... 7	0.1 ... 12	0.5 ... 16	24 V DC, 连接型式符合 EN 175301	24 V DC, 连接型式 M12 to DESINA	110 V AC, 连接型式符合 EN 175301	230 V AC, 连接型式符合 EN 175301		
代码			AG...	D2	D4	D5	D6	D7	D8	V24	V24P	V110	V230		
单个设备															
减压阀 MS-LR		4	G1/8, G1/4	G1/8, G1/4, G3/8	-	-	■	■	■	-	-	-	-		
		6	G1/4, G3/8, G1/2	G1/4, G3/8, G1/2, G3/4	-	-	■	■	■	■	-	-	-		
		9	-												
		12	-	G1, G1 1/4, G1 1/2, G2	-	-	-	■	■	■	-	-	-		
减压阀 MS-LRB		4	G1/4	G1/8, G1/4, G3/8	-	-	■	■	■	-	-	-	-		
		6	G1/2	G1/4, G3/8, G1/2, G3/4	-	-	■	■	■	■	-	-	-		
		9	-												
		12	-												
精密减压阀 MS-LRP		4	-												
		6	G1/4, G3/8, G1/2	G1/4, G3/8, G1/2, G3/4	■	■	■	-	■	-	-	-	-		
		9	-												
		12	-												
精密减压阀 MS-LRPB		4	-												
		6	G1/2	G1/4, G3/8, G1/2, G3/4	■	■	■	-	■	-	-	-	-		
		9	-												
		12	-												
电动减压阀 MS-LRE		4	-												
		6	G1/4, G3/8, G1/2	G1/4, G3/8, G1/2, G3/4	-	-	■	■	■	■	-	-	-		
		9	-												
		12	-												
油雾器 MS-LOE		4	G1/8, G1/4	G1/8, G1/4, G3/8	-	-	-	-	-	-	-	-	-		
		6	G1/4, G3/8, G1/2	G1/4, G3/8, G1/2, G3/4	-	-	-	-	-	-	-	-	-		
		9	-												
		12	-	G1, G1 1/4, G1 1/2, G2	-	-	-	-	-	-	-	-	-		
电动开关阀 MS-EM(1)		4	G1/8, G1/4	G1/8, G1/4, G3/8	-	-	-	-	-	-	-	-	-		
		6	G1/4, G3/8, G1/2	G1/4, G3/8, G1/2, G3/4	-	-	-	-	-	-	-	-	-		
		9	-												
		12	-	G1, G1 1/4, G1 1/2, G2	-	-	-	-	-	-	-	-	-		
电动开关阀 MS-EE		4	G1/8, G1/4	G1/8, G1/4, G3/8	-	-	-	-	-	-	■	-	■		
		6	G1/4, G3/8, G1/2	G1/4, G3/8, G1/2, G3/4	-	-	-	-	-	-	■	-	■		
		9	-												
		12	-	G1, G1 1/4, G1 1/2, G2	-	-	-	-	-	-	■	■	■	■	
电动 软启动阀 MS-DL		4	G1/8, G1/4	G1/8, G1/4, G3/8	-	-	-	-	-	-	-	-	-		
		6	G1/4, G3/8, G1/2	G1/4, G3/8, G1/2, G3/4	-	-	-	-	-	-	-	-	-		
		9	-												
		12	-	G1, G1 1/4, G1 1/2, G2	-	-	-	-	-	-	-	-	-		
电动 软启动阀 MS-DE		4	G1/8, G1/4	G1/8, G1/4, G3/8	-	-	-	-	-	-	■	-	■		
		6	G1/4, G3/8, G1/2	G1/4, G3/8, G1/2, G3/4	-	-	-	-	-	-	■	-	■		
		9	-												
		12	-	G1, G1 1/4, G1 1/2, G2	-	-	-	-	-	-	■	■	■	■	
软启动和排气 阀 MS-SV		4	-												
		6	G1/2	G1/4, G3/8, G1/2, G3/4	-	-	-	-	-	-	■	-	-		
		9	-												
		12	-												

油雾器 MS-LOE, MS 系列

产品范围一览 - MS 系列气源处理装置







型号	规格	滤杯保护罩		压力指示器				驱动装置		选项		→ 页码/ Internet	
		塑料滤杯, 带塑料防护罩	金属滤杯	盖板 (不带压力表)	集成MS压力表	连接板, 适用于EN压力表 G1/8	连接板, 适用于EN压力表 G1/4	压力传感器	旋转手柄, 可锁定	旋转手柄, 加长	消声器		流向: 从右向左
代码		R	U	VS	AG	A8	A4	AD...	AS	LD	S	Z	
单个设备													
减压阀 MS-LR	4	-	-	■	■	■	■	■	■	■	-	■	ms4-lr
	6	-	-	■	■	-	■	■	■	■	-	■	ms6-lr
	9	-	-	-	-	-	-	-	-	-	-	-	-
	12	-	-	■	■	-	■	-	■	■	-	■	ms12-lr
减压阀 MS-LRB	4	-	-	■	■	■	■	■	■	■	-	■	ms4-lrb
	6	-	-	■	■	-	■	■	■	■	-	■	ms6-lrb
	9	-	-	-	-	-	-	-	-	-	-	-	-
	12	-	-	-	-	-	-	-	-	-	-	-	-
精密减压阀 MS-LRP	4	-	-	-	-	-	-	-	-	-	-	-	-
	6	-	-	■	-	■	■	■	■	■	-	■	ms6-lrp
	9	-	-	-	-	-	-	-	-	-	-	-	-
	12	-	-	-	-	-	-	-	-	-	-	-	-
精密减压阀 MS-LRPB	4	-	-	-	-	-	-	-	-	-	-	-	-
	6	-	-	■	-	■	■	■	■	■	-	■	ms6-lrpb
	9	-	-	-	-	-	-	-	-	-	-	-	-
	12	-	-	-	-	-	-	-	-	-	-	-	-
电动减压阀 MS-LRE	4	-	-	-	-	-	-	-	-	-	-	-	-
	6	-	-	■	■	-	■	-	-	-	-	■	ms6-lre
	9	-	-	-	-	-	-	-	-	-	-	-	-
	12	-	-	-	-	-	-	-	-	-	-	-	-
油雾器 MS-LOE	4	■	■	-	-	-	-	-	-	-	-	■	8
	6	■	■	-	-	-	-	-	-	-	-	■	8
	9	-	-	-	-	-	-	-	-	-	-	-	-
	12	-	■	-	-	-	-	-	-	-	-	■	14
电动开关阀 MS-EM(1)	4	-	-	■	■	■	■	■	-	-	■	■	ms4-em1
	6	-	-	■	■	-	■	■	-	-	■	■	ms6-em1
	9	-	-	-	-	-	-	-	-	-	-	-	-
	12	-	-	■	■	-	■	-	-	-	■	■	ms12-em
电动开关阀 MS-EE	4	-	-	■	■	■	■	■	-	-	■	■	ms4-ee
	6	-	-	■	■	-	■	■	-	-	■	■	ms6-ee
	9	-	-	-	-	-	-	-	-	-	-	-	-
	12	-	-	■	■	-	■	-	-	-	■	■	ms12-ee
电动 软启动阀 MS-DL	4	-	-	■	■	■	■	■	-	-	-	■	ms4-dl
	6	-	-	■	■	-	■	■	-	-	-	■	ms6-dl
	9	-	-	-	-	-	-	-	-	-	-	-	-
	12	-	-	■	■	-	■	-	-	-	-	■	ms12-dl
电动 软启动阀 MS-DE	4	-	-	■	■	■	■	■	-	-	-	■	ms4-de
	6	-	-	■	■	-	■	■	-	-	-	■	ms6-de
	9	-	-	-	-	-	-	-	-	-	-	-	-
	12	-	-	■	■	-	■	-	-	-	-	■	ms12-de
软启动和排气 阀 MS-SV	4	-	-	-	-	-	-	-	-	-	-	-	-
	6	-	-	■	■	-	■	■	-	-	■	■	ms6-sv
	9	-	-	-	-	-	-	-	-	-	-	-	-
	12	-	-	-	-	-	-	-	-	-	-	-	-

油雾器 MS-LOE, MS 系列

产品范围一览 - MS 系列气源处理装置

FESTO

型号	规格	壳体上气接口规格	连接板	压力调节范围 [bar]				电源电压			
				0.1	0.3	0.1	0.5	24 V DC, 连接型式符合 EN 175301	24 V DC, 连接型式 M12 to DESINA	110 V AC, 连接型式符合 EN 175301	230 V AC, 连接型式符合 EN 175301
代码		AG...		D5	D6	D7	D8	V24	V24P	V110	V230
单个设备											
膜片式干燥器 MS-LDM1		4	G1/8, G1/4	G1/8, G1/4, G3/8	-	-	-	-	-	-	-
		6	G1/4, G3/8, G1/2	G1/4, G3/8, G1/2, G3/4	-	-	-	-	-	-	-
		9	-	-	-	-	-	-	-	-	-
		12	-	-	-	-	-	-	-	-	-
分支模块 MS-FRM		4	G1/8, G1/4	G1/8, G1/4, G3/8	-	-	-	-	-	-	-
		6	G1/4, G3/8, G1/2	G1/4, G3/8, G1/2, G3/4	-	-	-	-	-	-	-
		12	-	G1, G1 1/4, G1 1/2, G2	-	-	-	-	-	-	-
分气模块 MS-FRM-FRZ		4	G1/4	-	-	-	-	-	-	-	-
		6	G1/2	-	-	-	-	-	-	-	-
		9	-	-	-	-	-	-	-	-	-
		12	-	-	-	-	-	-	-	-	
流量传感器 MS-SFE		4	-	-	-	-	-	-	-	-	-
		6	G1/2	G1/2	-	-	-	-	-	-	-
		9	-	-	-	-	-	-	-	-	-
		12	-	-	-	-	-	-	-	-	-
流量传感器 SFAM		4	-	-	-	-	-	-	-	-	-
		6	G1/2	G1/2	-	-	-	-	-	-	-
		9	-	-	-	-	-	-	-	-	-
		12	-	-	-	-	-	-	-	-	-

油雾器 MS-LOE, MS 系列

产品范围一览 - MS 系列气源处理装置



型号	规格	滤杯保护罩		压力指示器					开关输出		选项		→ 页码/ Internet
		塑料滤杯, 带塑料防护罩	金属滤杯	盖板 (不带压力表)	集成MS压力表	连接板, 适用于EN压力表 G1/8	连接板, 适用于EN压力表 G1/4	压力传感器	2x PNP	2x NPN	消声器	流向: 从右向左	
代码		R	U	VS	AG	A8	A4	AD...	P2/2S	N2/2S	S	Z/R	
单个设备													
膜片式干燥器 MS-LDM1	4	-	■	-	-	-	-	-	-	-	-	■	ms4-ldm1
	6	-	■	-	-	-	-	-	-	-	-	■	ms6-ldm1
	9	-	-	-	-	-	-	-	-	-	-	-	-
	12	-	-	-	-	-	-	-	-	-	-	-	-
分支模块 MS-FRM	4	-	-	■	■	■	■	■	-	-	-	■	ms4-frm
	6	-	-	■	■	-	■	■	-	-	-	■	ms6-frm
	9	-	-	-	-	-	-	-	-	-	-	-	-
	12	-	-	■	-	-	-	-	-	-	-	-	ms12-frm
分气模块 MS-FRM-FRZ	4	-	-	-	-	-	-	-	-	-	-	■	ms4-frm
	6	-	-	-	-	-	-	-	-	-	-	■	ms6-frm
	9	-	-	-	-	-	-	-	-	-	-	-	-
	12	-	-	-	-	-	-	-	-	-	-	-	-
流量传感器 MS-SFE	4	-	-	-	-	-	-	-	-	-	-	-	-
	6	-	-	-	-	-	-	-	■	■	-	■ ¹⁾	ms6-sfe
	9	-	-	-	-	-	-	-	-	-	-	-	-
	12	-	-	-	-	-	-	-	-	-	-	-	-
流量传感器 SFAM	4	-	-	-	-	-	-	-	-	-	-	-	-
	6	-	-	-	-	-	-	-	■	■	-	■	sfam
	9	-	-	-	-	-	-	-	-	-	-	-	-
	12	-	-	-	-	-	-	-	-	-	-	-	-

1) 只能使用配置软件订购 → Internet: ms6-sfe

油雾器 MS4/MS6-LOE, MS 系列

外围元件一览

FESTO

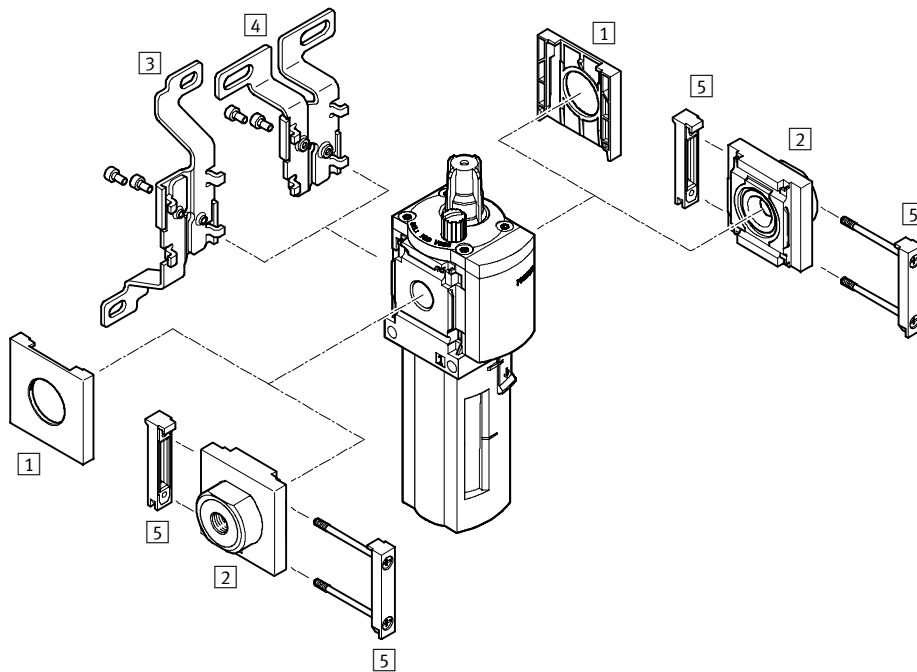

- 注意

额外附件:

-MS4/MS6或MS9规格组合用模块连接件 → Internet: amv, rmv, armv

-型材安装连接板 → Internet: ipm-80, ipm-40-80, ipm-80-80

安装附件

	单个设备		组合		→ 页码/Internet
	不带连接板	带连接板	不带连接板	带连接板	
[1] 盖子 MS4/6-END	■	-	■	-	ms4-end, ms6-end
[2] 连接板 MS4/6-AG...	-	■	-	■	ms4-ag, ms6-ag
[3] 安装支架 MS4/6-WB	■	■	-	-	ms4-wb, ms6-wb
[4] 安装支架 MS4-WBM	■	■	-	-	ms4-wbm
[5] 模块连接件 MS4/6-MV	-	■	■	■	ms4-mv, ms6-mv
- 安装支架 MS4/6-WP/WPB/WPE/WPM	-	■	■	■	ms4-wp, ms6-wp

油雾器 MS4/MS6-LOE, MS 系列

型号代码

FESTO

		MS	6	-	LOE	-	1/4	-	U
系列									
MS	标准气源处理装置								
规格									
4	壳体宽度 40 mm								
6	壳体宽度 62 mm								
功能									
LOE	油雾器								
接口规格									
MS4									
1/8	螺纹 G1/8								
1/4	螺纹 G1/4								
MS6									
1/4	螺纹 G1/4								
3/8	螺纹 G3/8								
1/2	螺纹 G1/2								
滤杯防护罩									
R	塑料滤杯防护罩								
U	金属滤杯								

通过模块化系统可订购更多派生型 → 13

- 连接板
- 安装方式
- 可选气流方向

油雾器 MS4/MS6-LOE, MS 系列

技术参数

FESTO

功能

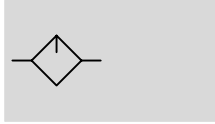

- - 流量
1,100 ... 7,200 l/min
- - 温度范围
-10 ... +60 °C
- - 输入压力
1 ... 16 bar



比例油雾器向压缩空气气流里添加量经过精确调节的润滑油。经过文丘里喷嘴的气流被用来从油罐里将油带到滴油帽中时，压力就会下降。从油滴帽中，油滴被雾化，油雾的添加量与气源流量成正比。

- 比例油雾器，带精密油量计
- 降低高负载作用下驱动单元的磨损
- 大流量
- 即使在工作中（带压）也可方便地进行加油

建议使用以下油品用于Festo的元件：
粘度范围符合 ISO 3448, ISO等级 VG 32
32 mm²/s (= cSt), 40°C

- Festo 专用油OFSW-32 → 21
- ARAL Vitam GF 32
- BP Energol HLP 32
- Esso Nuto H 32
- Mobil DTE 24
- Shell Tellus Oil DO 32

主要技术参数					
规格	MS4		MS6		
气接口 1, 2	G1/8	G1/4	G1/4	G3/8	G1/2
结构特点	比例标准油雾器				
安装方式	通过附件 管式安装				
安装位置	垂直 ±5°				
滤杯防护罩	塑料滤杯防护罩 金属滤杯				
油雾器工作最小流量 [l/min]	40		50		
最大油容积 [cm ³]	30 (带塑料滤杯防护罩) 36 (带金属滤杯)		75 (带塑料滤杯防护罩) 80 (带金属滤杯)		

注意：该产品符合ISO 1179-1和ISO 228-1标准。

标准额定流量q _N [l/min]					
规格	MS4		MS6		
气接口	G1/8	G1/4	G1/4	G3/8	G1/2
主气流方向 1 → 2	1,100	2,200	2,500	5,300	7,200

工作和环境条件		
规格	MS4	MS6
输入压力 [bar]	1 ... 12	1 ... 16
工作介质	压缩空气	过滤压缩空气, 过滤等级40 μm
环境温度 [°C]	-10 ... +60	0 ... +60
介质温度 [°C]	-10 ... +60	0 ... +60
仓储温度 [°C]	-10 ... +60	-10 ... +60
耐腐蚀等级 CRC ¹⁾	2	

1) CRC2: 耐腐蚀等级 2, 符合Festo 940 070标准
元件必须具备一定的耐腐蚀能力。外部可视元件具备基本的涂层表面, 可直接与工业环境或与冷却液、润滑油等介质接触。

油雾器 MS4/MS6-LOE, MS 系列

技术参数

FESTO

重量 [g]		
规格	MS4	MS6
油雾器, 带塑料滤杯防护罩 R	194	600
油雾器, 带金属滤杯 U	354	810

材料

剖面图

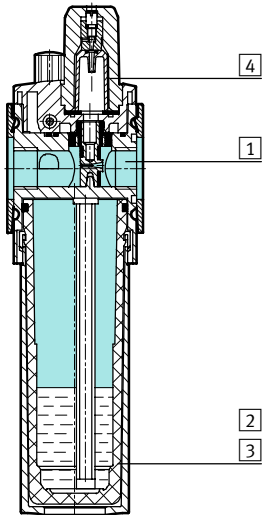

油雾器

1 本体	压铸铝
2 塑料滤杯防护罩	聚碳酸酯/聚氨酯
3 金属滤杯 检视窗	铝 聚氨酯
4 油雾器顶盖	聚碳酸酯
- 密封件	丁腈橡胶

标准流量qn 与压差 Δp_{1-2} 的关系

MS4-LOE-1/8

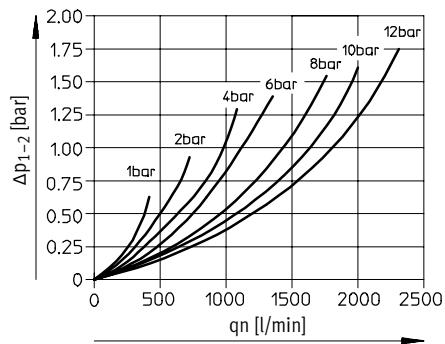

MS4-LOE-1/4

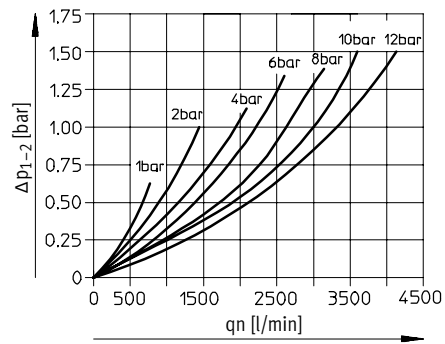

MS6-LOE-1/4

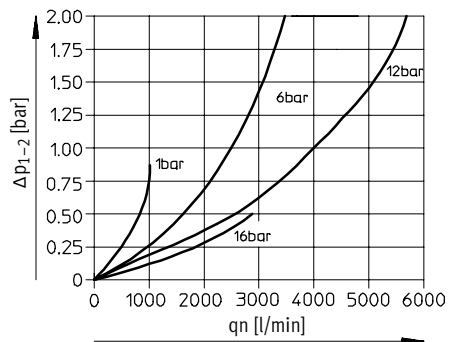

MS6-LOE-3/8

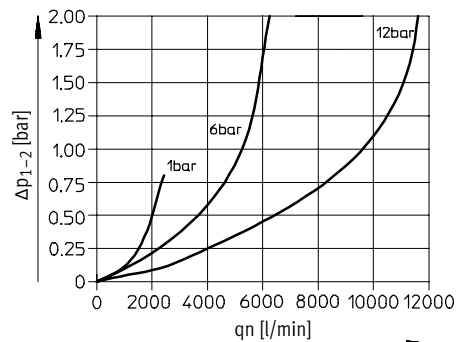

油雾器 MS4/MS6-LOE, MS 系列

技术参数



标准流量qn 与压差 Δp1-2的关系

MS6-LOE-1/2

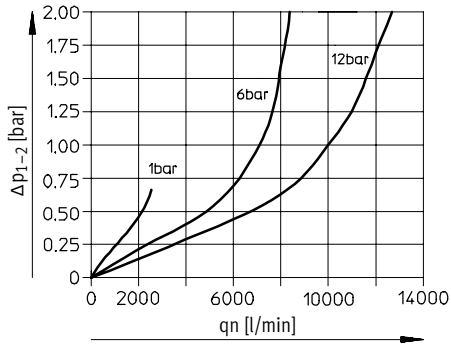

尺寸 - 标准

CAD 相关数据 → www.festo.com

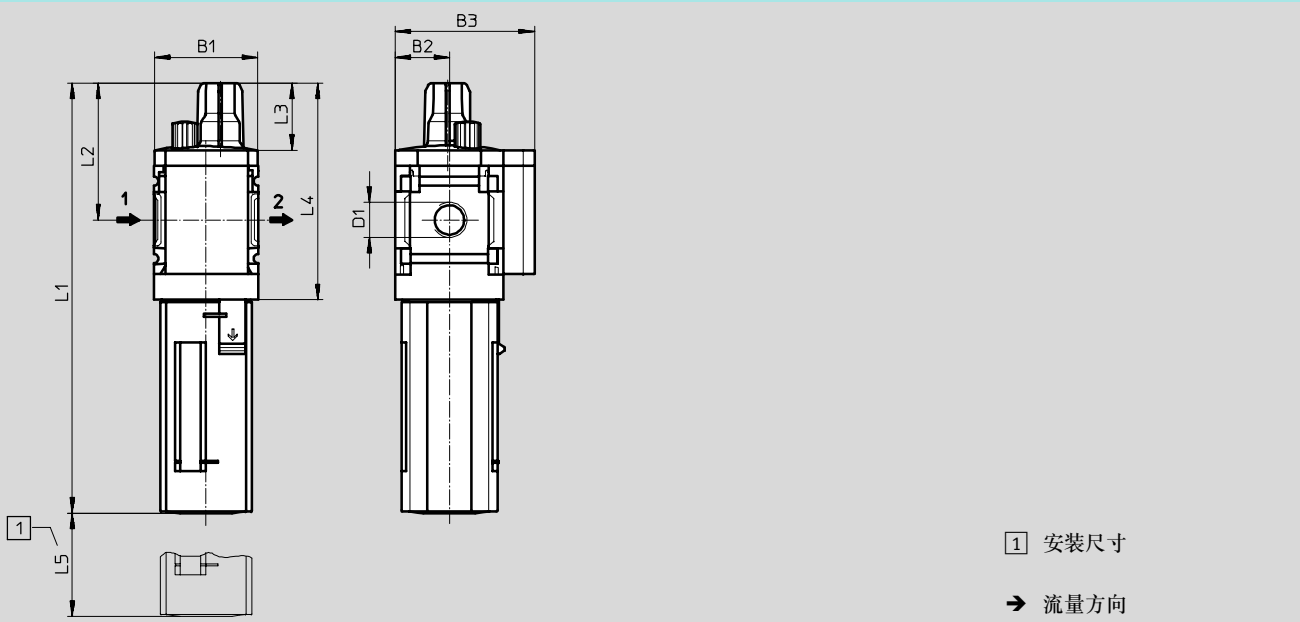

型号	B1	B2	B3	D1	L1 滤杯防护罩		L2	L3	L4	L5
					Plastic	Metal				
MS4-LOE-1/8	42	21	54	G1/8	166.6	184.9	53	26	84	80
MS4-LOE-1/4				G1/4						
MS6-LOE-1/4	62	31	76	G1/4	215.7	222	66	27	111	130
MS6-LOE-3/8				G3/8						
MS6-LOE-1/2				G1/2						

注意：该产品符合ISO 1179-1和ISO 228-1标准。

订货数据

规格	接口	塑料滤杯防护罩		金属滤杯	
		订货号	型号	订货号	型号
MS4	G1/8	529413	MS4-LOE-1/8-R	535791	MS4-LOE-1/8-U
	G1/4	529411	MS4-LOE-1/4-R	535790	MS4-LOE-1/4-U
MS6	G1/4	529779	MS6-LOE-1/4-R	529781	MS6-LOE-1/4-U
	G3/8	529783	MS6-LOE-3/8-R	529785	MS6-LOE-3/8-U
	G1/2	529775	MS6-LOE-1/2-R	529777	MS6-LOE-1/2-U

油雾器 MS4/MS6-LOE, MS 系列

订货数据 - 模块化产品

FESTO

M 必填数据					O 选项		
模块订货号	系列	规格	功能	接口规格	滤杯	安装方式	可选气流方向
527701	MS	4	LOE	1/8, 1/4, 3/8, 1/2, AGA, AGB, AGC, AGD, AGE	R	WP	Z
527674		6			U	WPM WB WBM	
订货示例							
527701	MS	4	- LOE	- AGB	- R	- WP	- Z

订货表							
壳体宽度	[mm]	40	62	条件	代码	输入代码	
M	模块订货号	527701	527674				
	系列	标准			MS	MS	
	规格	4	6		I		
	功能	油雾器			-LOE	-LOE	
	接口规格	G1/8 螺纹	-		-1/8		
		螺纹 G1/4	螺纹 G1/4		-1/4		
		-	螺纹 G3/8		-3/8		
		-	螺纹 G1/2		-1/2		
		连接板 G1/8	-		-AGA		
		连接板 G1/4	连接板 G1/4		-AGB		
		连接板 G3/8	连接板 G3/8		-AGC		
		-	连接板 G1/2		-AGD		
		-	连接板 G3/4		-AGE		
	滤杯	塑料滤杯, 带塑料保护罩			-R		
		金属滤杯			-U		
O	安装方式	安装支架		1	-WP		
		安装支架		1	-WPM		
		安装支架			-WB		
		安装支架	-		-WBM		
	可选气流方向	气流方向: 从右向左			-Z		

1 WP, WPM 仅适用于连接板 AGA, AGB, AGC, AGD 或 AGE.

输出订货号

	MS		- LOE		-		-		-	
--	----	--	-------	--	---	--	---	--	---	--

油雾器 MS12-LOE, MS 系列

外围元件一览

FESTO

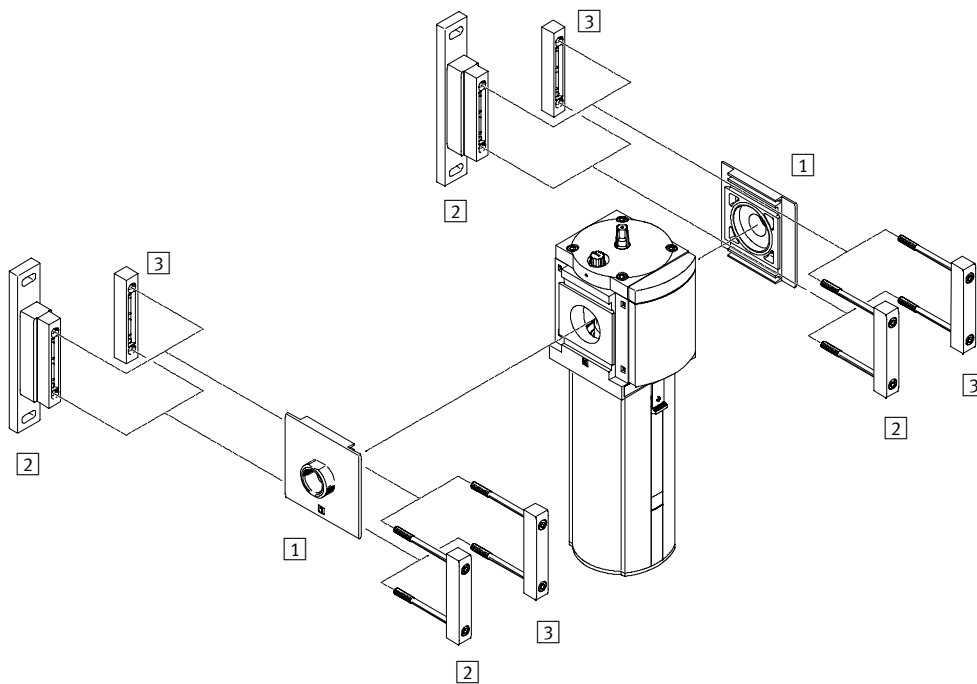

- 注意

额外附件:

- 用于MS9规格组合的模块连接件 → Internet: armv

安装附件		→ 页码/Internet
1	连接板 MS12-AG...	ms12-ag
2	安装支架 MS12-WP	ms12-wp
3	模块连接件 MS12-MV	ms12-mv

油雾器 MS12-LOE, MS 系列

型号代码

FESTO

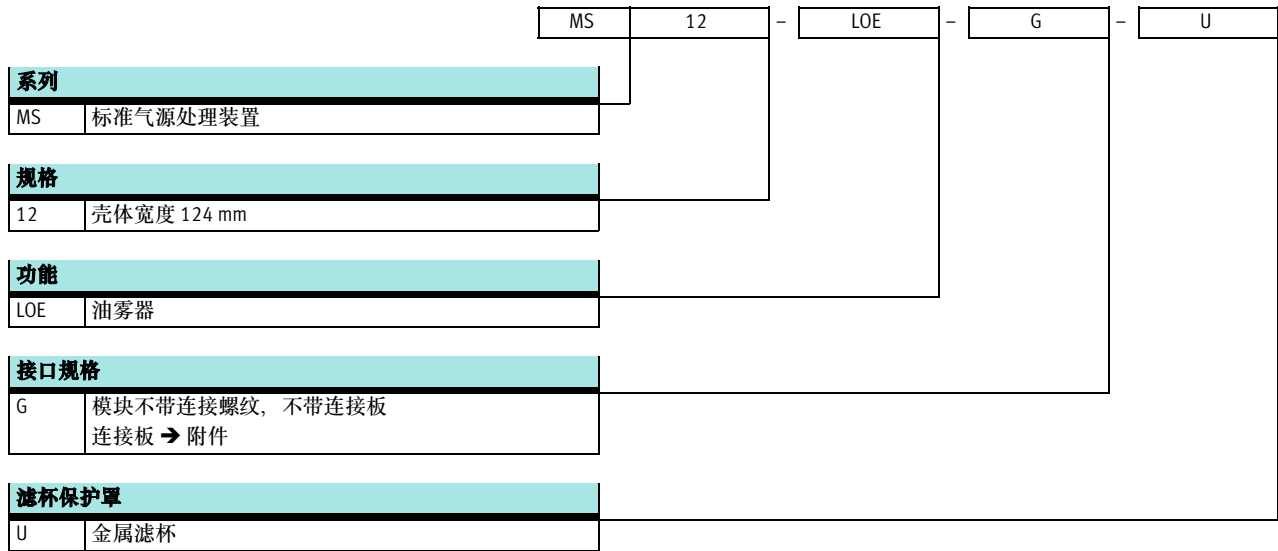

通过模块化系统可订购更多派生型 → 20

- 连接板
- 安装方式
- 可选气流方向

油雾器 MS12-LOE, MS 系列

技术参数

FESTO

功能

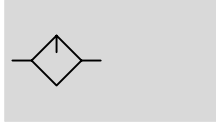

- - 流量
20,000 ... 22,000 l/min

- - 温度范围
0 ... 60 °C

- - 输入压力
1 ... 16 bar

- - www.festo.com

损耗部件包
→ 19



比例油雾器向压缩空气气流里添加量经过精确调节的润滑油。经过文丘里喷嘴的气流被用来从油罐里将油带到滴油帽中时，压力就会下降。从油滴帽中，油滴被

滴入比例阀雾化，随后直接进入气流管道，油雾的添加量与气源流量成正比。

- 比例油雾器，带精密油量计
- 降低高负载作用下驱动单元的磨损
- 大流量
- 即使在工作中（带压）也可方便地进行加油

建议使用以下油品用于Festo的元件：

粘度范围符合 ISO 3448, ISO等级 VG 32

32 mm²/s (= cSt), 40°C

- Festo 专用油OFSW-32 → 21
- ARAL Vitam GF 32
- BP Energol HLP 32
- Esso Nuto H 32
- Mobil DTE 24
- Shell Tellus Oil DO 32

主要技术参数

气接口 1, 2 ¹⁾	G1	G1¼	G1½	G2
结构	比例标准油雾器			
安装方式	通过附件 管式安装			
安装位置	垂直 ±5°			
滤杯保护罩	金属滤杯			
油雾器工作最小流量 [l/min]	≤400			
最大油容积 [cm ³]	1,500			

1) 取决于所选的连接板，必须作为附件单独订购 → Internet: ms12-ag

注意：该产品符合ISO 1179-1和ISO 228-1标准。

标准额定流量 q_N¹⁾ [l/min]

气接口	G1	G1¼	G1½	G2
主气流方向1 → 2	20,000	20,500	21,000	22,000

1) 取决于所选的连接板，必须作为附件单独订购ely as an accessory → Internet: ms12-ag
于p₁ = 6 bar 且 Δp = 0.5 bar时测得

油雾器 MS12-LOE, MS 系列

技术参数

FESTO

工作和环境条件		
输入压力	[bar]	1 ... 16
工作介质		压缩空气, 空气质量等级 5.7.- 符合 DIN ISO 8573-1标准
环境温度	[°C]	0 ... +60
温度介质	[°C]	0 ... +60
仓储温度	[°C]	-10 ... +60
耐腐蚀等级	CRC ¹⁾	2

1) CRC2: 耐腐蚀等级 2, 符合Festo 940 070标准
 元件必须具备一定的耐腐蚀能力。外部可视元件具备基本的涂层表面, 可直接与工业环境或与冷却液、润滑油等介质接触。

重量 [g]	
油雾器, 带金属滤杯 U	6,500

材料

剖面图

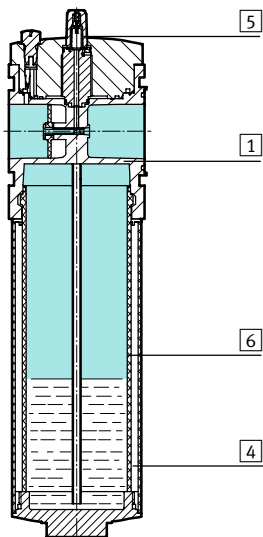

油雾器		
1	本体	压铸铝
4	金属滤杯	铝/聚酰胺
5	油雾器顶盖	聚碳酸酯
6	金属滤杯视窗	聚酰胺
-	密封件	丁腈橡胶

油雾器 MS12-LOE, MS 系列

技术参数

标准流量 q_n 与压差 Δp_{1-2} 的关系

带连接板 MS12-AGF
气接口 G1

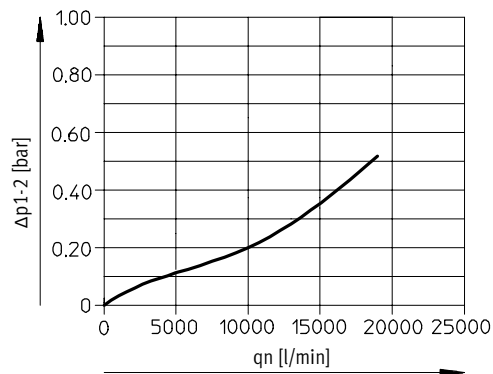

带连接板 MS12-AGG
气接口 G1¼

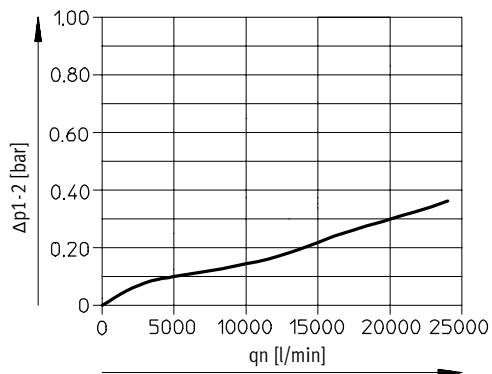

带连接板 MS12-AGH
气接口 G1½

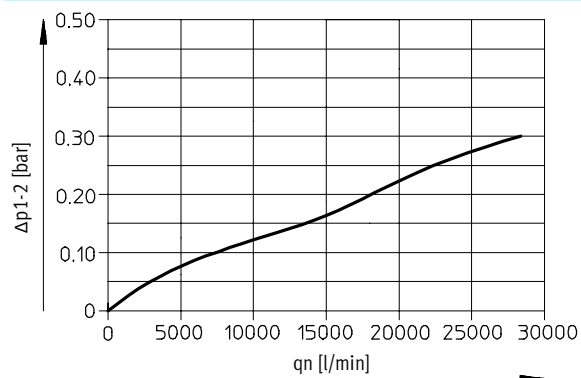

带连接板 MS12-AGI
气接口 G2

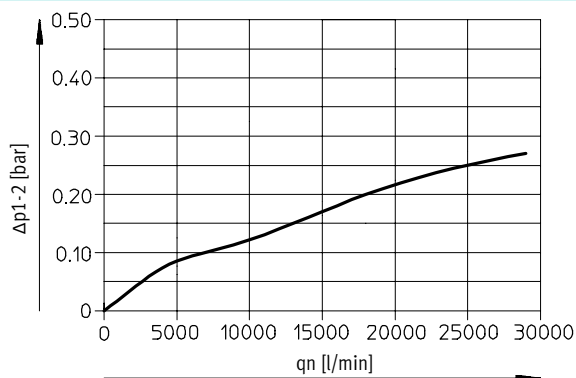

油雾器 MS12-LOE, MS 系列

技术参数

尺寸 - 标准

CAD 相关数据 → www.festo.com

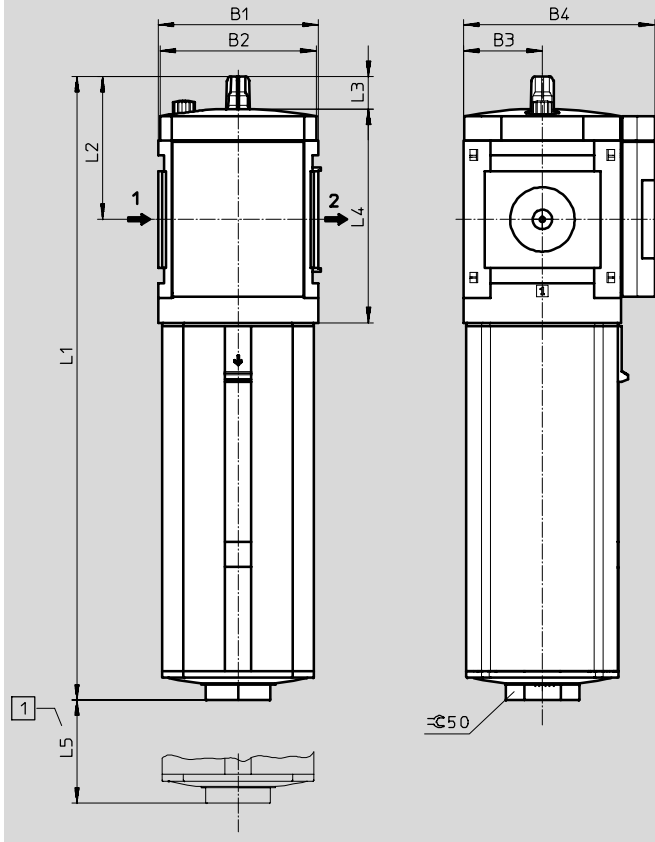

1 安装尺寸

→ 流量方向

型号	B1	B2	B3	B4	L1	L2	L3	L4	L5
MS12-LOE	124	122	61	148	483	111	25	166	300

订货数据

金属滤杯

规格	接口	订货号	型号
MS12	G1 ... G2 ¹⁾	537156	MS12-LOE-G-U

1) 连接板必须作为附件单独订购 → Internet: ms12-ag

注意: 该产品符合ISO 1179-1和ISO 228-1标准。

订货数据 - 损耗部件包

规格	订货号	型号
MS12	673746	MS12-LOE

油雾器 MS12-LOE, MS 系列

订货数据 - 模块化产品



M 必填数据					O 选项		
模块订货号	系列	规格	功能	接口规格	滤杯	安装方式	可选气流方向
535041	MS		LOE	AGF AGG AGH AGI G	U	WP	Z
订货示例							
535041	MS	12	- LOE	- AGI	- U	- WP	- Z

订货表		条件	代码	输入代码
壳体宽度	[mm] 124			
M 模块订货号	535041			
系列	标准		MS	MS
规格	12		12	12
功能	油雾器		-LOE	-LOE
接口规格	连接板 G1		-AGF	
	连接板 G1¼		-AGG	
	连接板 G1½		-AGH	
	连接板 G2		-AGI	
	模块不带连接螺纹, 不带连接板		-G	
滤杯	金属滤杯		-U	-U
O 安装方式	安装支架	1	-WP	
可选气流方向	气流方向: 从右向左		-Z	

1 WP 仅适用于连接板 AGF, AGG, AGH 或 AGI.

输出订货代码

535041	MS	12	- LOE	-	U	-		-	
--------	----	----	-------	---	---	---	--	---	--

油雾器 MS-LOE, MS 系列

附件

FESTO

专用油



订货数据	
供货范围	订货号 型号
1 升	152811 OFSW-32