

分支模块 FRM/分气模块 FRZ, D 系列



FESTO



分支模块 FRM/分气模块 FRZ, D 系列, 金属结构

FESTO

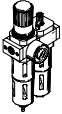
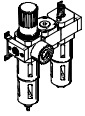
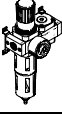
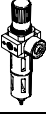
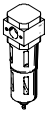
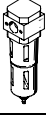
产品范围一览 D 系列 气源处理装置, 金属结构

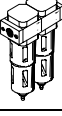
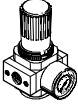
型号	规格	气接口										压力调节范围			过滤等级			
												[bar]			[μ m]			
		M5	M7	G1/8	G1/4	G3/8	G1/2	G3/4	G1	QS4	QS6	0.5 ...	0.5 ...	2.5 ...	0.01	1	5	40
气源处理装置																		
FRC/FRCS 	Micro	■	■	■	-	-	-	-	-	■	■	■	-	-	-	-	■	-
	Mini	-	-	■	■	■	-	-	-	-	-	-	■	-	-	-	■	■
	Midi	-	-	-	■	■	■	■	-	-	-	-	■	-	-	-	■	■
	Maxi	-	-	-	-	-	■	■	■	-	-	-	■	-	-	-	■	■
气源处理装置组合																		
FRC-K 	Micro	-	-	-	-	-	-	-	-	-	-	-	-	-	-	-	-	
	Mini	-	-	■	■	-	-	-	-	-	-	-	■	■	-	-	-	■
	Midi	-	-	-	■	■	■	-	-	-	-	-	■	■	-	-	-	■
	Maxi	-	-	-	-	-	■	■	-	-	-	-	■	■	-	-	-	■
LFR-K LFRS-K 	Micro	-	-	-	-	-	-	-	-	-	-	-	-	-	-	-	-	
	Mini	-	-	■	■	-	-	-	-	-	-	-	■	■	-	-	-	■
	Midi	-	-	-	■	■	■	-	-	-	-	-	■	■	-	-	-	■
	Maxi	-	-	-	-	-	■	■	-	-	-	-	■	■	-	-	-	■
单个设备																		
过滤减压阀 LFR/LFRS 	Micro	■	■	■	-	-	-	-	-	■	■	■	-	-	-	-	■	-
	Mini	-	-	■	■	■	-	-	-	-	-	-	■	■	-	-	■	■
	Midi	-	-	-	■	■	■	■	-	-	-	-	■	■	-	-	■	■
	Maxi	-	-	-	-	-	■	■	■	-	-	-	■	■	-	-	■	■
过滤器 LF 	Micro	■	■	■	-	-	-	-	-	■	■	-	-	-	-	-	■	-
	Mini	-	-	■	■	■	-	-	-	-	-	-	-	-	-	-	■	■
	Midi	-	-	-	■	■	■	■	-	-	-	-	-	-	-	-	■	■
	Maxi	-	-	-	-	-	■	■	■	-	-	-	-	-	-	-	■	■
精细和超精细过滤器 LFMA/LFMB 	Micro	-	-	-	-	-	-	-	-	-	-	-	-	-	-	-	-	
	Mini	-	-	■	■	■	-	-	-	-	-	-	-	-	■	■	-	-
	Midi	-	-	-	■	■	■	■	-	-	-	-	-	-	■	■	-	-
	Maxi	-	-	-	-	-	■	■	■	-	-	-	-	-	■	■	-	-
活性炭过滤器 LFX 	Micro	-	-	-	-	-	-	-	-	-	-	-	-	-	-	-	-	
	Mini	-	-	■	■	■	-	-	-	-	-	-	-	-	-	-	-	-
	Midi	-	-	-	■	■	■	■	-	-	-	-	-	-	-	-	-	-
	Maxi	-	-	-	-	-	■	■	■	-	-	-	-	-	-	-	-	-
过滤器组合 LFMBA 	Micro	-	-	-	-	-	-	-	-	-	-	-	-	-	-	-	-	
	Mini	-	-	■	■	■	-	-	-	-	-	-	-	-	■	■	-	-
	Midi	-	-	-	■	■	■	■	-	-	-	-	-	-	■	■	-	-
	Maxi	-	-	-	-	-	■	■	■	-	-	-	-	-	■	■	-	-
减压阀 LR/LRS 	Micro	■	■	■	-	-	-	-	-	■	■	■	-	-	-	-	-	-
	Mini	-	-	■	■	■	-	-	-	-	-	■	■	-	-	-	-	-
	Midi	-	-	-	■	■	■	■	-	-	-	■	■	-	-	-	-	-
	Maxi	-	-	-	-	-	■	■	■	-	-	■	■	-	-	-	-	-

分支模块 FRM/分气模块 FRZ, D 系列, 金属结构





产品范围一览 D 系列 气源处理装置, 金属结构

型号	规格	滤杯保护罩		冷凝水排放			压力显示		驱动器锁具		电源电压			选项			→ 页码/ Internet
		金属滤杯保护罩	塑料滤杯	手动	半自动	全自动	带压力表	不带压力表	旋转手柄, 带锁定	旋转手柄, 带集成锁具	24 V DC	110 V AC	230 V AC	直动式减压阀, 带集成回流功能	先导式减压阀, 带集成回流功能	压差显示器	
气源处理装置																	
FRC/FRCS	Micro	-	■	■	■	-	■	■	■	-	-	-	-	-	-	-	frc
	Mini	■	-	■	-	■	■	■	■	■	-	-	-	-	-	-	
	Midi	■	-	■	-	■	■	■	■	■	-	-	-	-	-	-	
	Maxi	■	-	■	-	■	■	■	■	■	-	-	-	■	■	-	
气源处理装置组合																	
FRC-K	Micro	-															frc
	Mini	■	-	■	-	■	■	-	■	-	-	-	-	-	-	-	
	Midi	■	-	■	-	■	■	-	■	-	-	-	-	-	-	-	
	Maxi	■	-	■	-	■	■	-	■	-	-	-	-	■	■	-	
LFR-K LFRS-K	Micro	-															lfr
	Mini	■	-	■	-	■	■	-	■	■	■	-	-	-	-	-	
	Midi	■	-	■	-	■	■	-	■	■	■	-	-	-	-	-	
	Maxi	■	-	■	-	■	■	-	■	■	■	-	-	■	■	-	
单个设备																	
过滤减压阀 LFR/LFRS	Micro	-	■	■	■	-	■	■	■	-	-	-	-	-	-	-	lfr
	Mini	■	-	■	-	■	■	■	■	■	-	-	-	-	-	-	
	Midi	■	-	■	-	■	■	■	■	■	-	-	-	-	-	-	
	Maxi	■	-	■	-	■	■	■	■	■	-	-	-	■	■	-	
过滤器 LF	Micro	-	■	■	■	-	-	-	-	-	-	-	-	-	-	-	lf
	Mini	■	-	■	-	■	-	-	-	-	-	-	-	-	-	-	
	Midi	■	-	■	-	■	-	-	-	-	-	-	-	-	-	-	
	Maxi	■	-	■	-	■	-	-	-	-	-	-	-	-	-	-	
精细和超精细过滤器 LFMA/LFMB	Micro	-															lfma, lfmb
	Mini	■	-	■	-	■	-	-	-	-	-	-	-	-	-	■	
	Midi	■	-	■	-	■	-	-	-	-	-	-	-	-	-	■	
	Maxi	■	-	■	-	■	-	-	-	-	-	-	-	-	-	■	
活性炭过滤器 LFX	Micro	-															lfx
	Mini	■	-	-	-	-	-	-	-	-	-	-	-	-	-	-	
	Midi	■	-	-	-	-	-	-	-	-	-	-	-	-	-	-	
	Maxi	■	-	-	-	-	-	-	-	-	-	-	-	-	-	-	
过滤器组合 LFMBA	Micro	-															lfmba
	Mini	■	-	■	-	■	-	-	-	-	-	-	-	-	-	■	
	Midi	■	-	■	-	■	-	-	-	-	-	-	-	-	-	■	
	Maxi	■	-	■	-	■	-	-	-	-	-	-	-	-	-	■	
减压阀 LR/LRS	Micro	-	-	-	-	-	■	■	■	-	-	-	-	-	-	-	lrr
	Mini	-	-	-	-	-	■	■	■	■	-	-	-	■	-	-	
	Midi	-	-	-	-	-	■	■	■	■	-	-	-	■	-	-	
	Maxi	-	-	-	-	-	■	■	■	■	-	-	-	■	■	-	

分支模块 FRM/分气模块 FRZ, D 系列, 金属结构

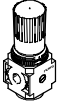
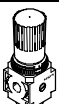
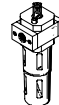
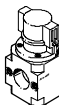
产品范围一览 D 系列 气源处理装置, 金属结构

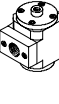
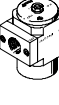
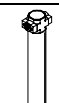
FESTO

型号	规格	气接口										压力调节范围 [bar]		
		M5	M7	G1/8	G1/4	G3/8	G1/2	G3/4	G1	QS4	QS6	0.5 ... 7	0.5 ... 12	
单个设备														
减压阀 LRB/LRBS		Micro	-											
		Mini	-	-	-	■	-	-	-	-	-	-	■	■
		Midi	-	-	-	-	■	-	-	-	-	-	■	■
		Maxi	-											
减压阀组合 LRB-K		Micro	-											
		Mini	-	-	-	■	■	-	-	-	-	-	■	■
		Midi	-	-	-	-	■	■	-	-	-	-	■	■
		Maxi	-											
油雾器 LOE		Micro	■	■	■	-	-	-	-	-	■	■	-	-
		Mini	-	-	■	■	■	-	-	-	-	-	-	-
		Midi	-	-	-	■	■	■	■	-	-	-	-	-
		Maxi	-	-	-	-	-	■	■	■	-	-	-	-
开关阀 HE		Micro	-											
		Mini	-	-	■	■	■	-	-	-	-	-	-	-
		Midi	-	-	-	■	■	■	■	-	-	-	-	-
		Maxi	-	-	-	-	-	■	■	■	-	-	-	-
开关阀, 电控 HEE		Micro	-											
		Mini	-	-	■	■	■	-	-	-	-	-	-	-
		Midi	-	-	-	■	■	■	■	-	-	-	-	-
		Maxi	-	-	-	-	-	■	■	■	-	-	-	-
开关阀, 气控 HEP		Micro	-											
		Mini	-	-	■	■	■	-	-	-	-	-	-	-
		Midi	-	-	-	■	■	■	■	-	-	-	-	-
		Maxi	-	-	-	-	-	■	■	■	-	-	-	-
软启动阀 HEL		Micro	-											
		Mini	-	-	■	■	■	-	-	-	-	-	-	-
		Midi	-	-	-	■	■	■	■	-	-	-	-	-
		Maxi	-	-	-	-	-	■	■	■	-	-	-	-
膜片式空气干燥器 LDM1		Micro	-											
		Mini	-											
		Midi	-											
		Maxi	-	-	-	-	-	■	■	■	-	-	-	-
分支模块 FRM		Micro	-											
		Mini	-	-	■	■	■	-	-	-	-	-	-	-
		Midi	-	-	-	■	■	■	■	-	-	-	-	-
		Maxi	-	-	-	-	-	■	■	■	-	-	-	-
分气模块 FRZ		Micro	-											
		Mini	-	-	-	-	-	-	-	-	-	-	-	-
		Midi	-	-	-	-	-	-	-	-	-	-	-	-
		Maxi	-	-	-	-	-	-	-	-	-	-	-	-

分支模块 FRM/分气模块 FRZ, D 系列, 金属结构

产品范围一览 D 系列 气源处理装置, 金属结构

型号	规格	滤杯保护罩		压力显示		驱动器锁具		电源电压			选项		→ 页码/ Internet
		金属滤杯保护罩	塑料滤杯	带压力表	不带压力表	旋转手柄, 带锁定	旋转手柄, 带集成锁具	24 V DC	110 V AC	230 V AC	无回流功能	压力开关	
单个设备													
减压阀 LRB/LRBS	Micro	-	-	-	■	■	■	-	-	-	-	-	lrb
	Mini	-	-	-	■	■	■	-	-	-	-	-	
	Midi	-	-	-	■	■	■	-	-	-	-	-	
	Maxi	-	-	-	■	■	■	-	-	-	-	-	
减压阀组合 LRB-K	Micro	-	-	-	■	■	-	-	-	-	-	-	lrb
	Mini	-	-	-	■	■	-	-	-	-	-	-	
	Midi	-	-	-	■	■	-	-	-	-	-	-	
	Maxi	-	-	-	■	■	-	-	-	-	-	-	
油雾器 LOE	Micro	-	■	-	■	-	-	-	-	-	-	-	loe
	Mini	■	-	-	■	-	-	-	-	-	-	-	
	Midi	■	-	-	■	-	-	-	-	-	-	-	
	Maxi	■	-	-	■	-	-	-	-	-	-	-	
开关阀 HE	Micro	-	-	-	■	■	-	-	-	-	-	-	he
	Mini	-	-	-	■	■	-	-	-	-	-	-	
	Midi	-	-	-	■	■	-	-	-	-	-	-	
	Maxi	-	-	-	■	■	-	-	-	-	-	-	
开关阀, 电控 HEE	Micro	-	-	-	■	-	-	■	■	■	-	-	hee
	Mini	-	-	-	■	-	-	■	■	■	-	-	
	Midi	-	-	-	■	-	-	■	■	■	-	-	
	Maxi	-	-	-	■	-	-	■	■	■	-	-	
开关阀, 气控 HEP	Micro	-	-	-	■	-	-	-	-	-	-	-	hep
	Mini	-	-	-	■	-	-	-	-	-	-	-	
	Midi	-	-	-	■	-	-	-	-	-	-	-	
	Maxi	-	-	-	■	-	-	-	-	-	-	-	
软启动阀 HEL	Micro	-	-	-	■	-	-	-	-	-	-	-	hel
	Mini	-	-	-	■	-	-	-	-	-	-	-	
	Midi	-	-	-	■	-	-	-	-	-	-	-	
	Maxi	-	-	-	■	-	-	-	-	-	-	-	
膜片式空气干燥器 LDM1	Micro	-	-	-	-	-	-	-	-	-	-	-	ldm1
	Mini	-	-	-	-	-	-	-	-	-	-	-	
	Midi	-	-	-	-	-	-	-	-	-	-	-	
	Maxi	■	-	-	■	-	-	-	-	-	-	-	
分支模块 FRM	Micro	-	-	-	■	-	-	-	-	-	■	■	6
	Mini	-	-	-	■	-	-	-	-	-	■	■	
	Midi	-	-	-	■	-	-	-	-	-	■	■	
	Maxi	-	-	-	■	-	-	-	-	-	■	■	
分气模块 FRZ	Micro	-	-	-	■	-	-	-	-	-	-	-	12
	Mini	-	-	-	■	-	-	-	-	-	-	-	
	Midi	-	-	-	■	-	-	-	-	-	-	-	
	Maxi	-	-	-	■	-	-	-	-	-	-	-	

分支模块 FRM, D 系列, 金属结构

外围元件一览



Mini/Midi/Maxi

单个单元, 带连接板

单个单元, 不带连接板, 用于气源装置组合

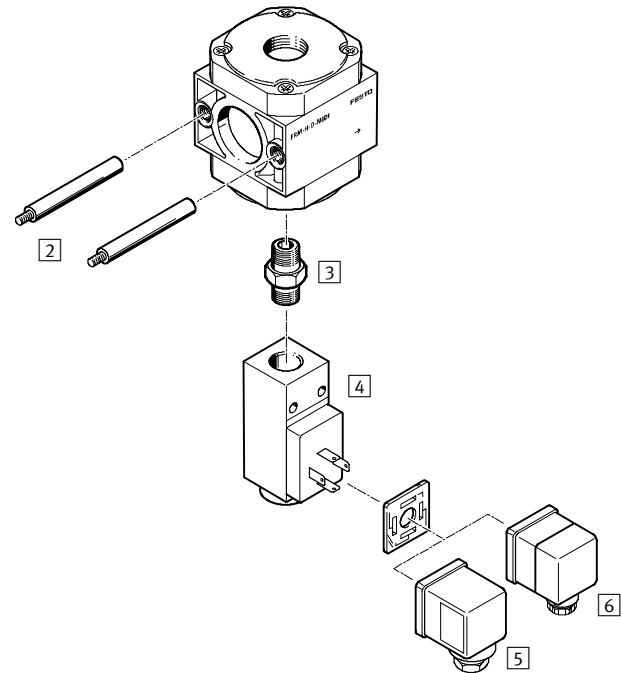
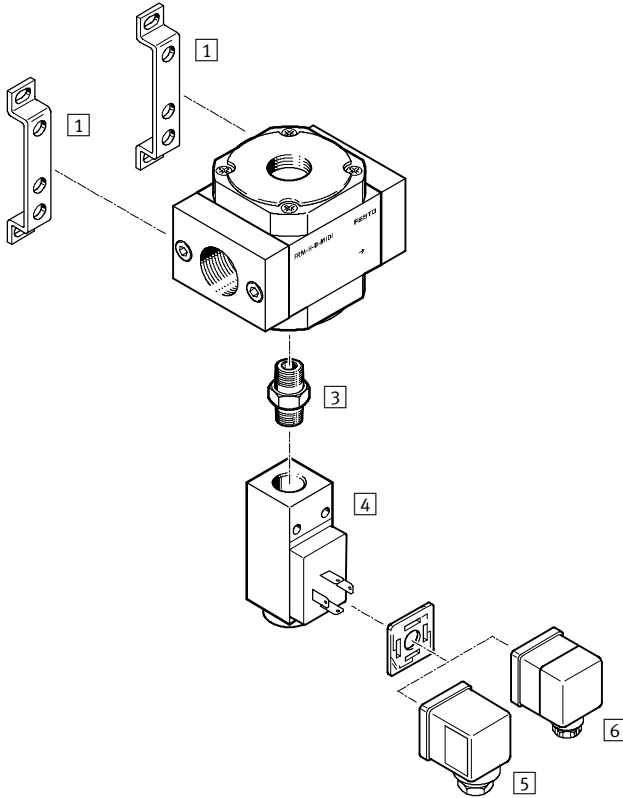

安装附件

	单个单元		组合		→ 页码/ Internet
	带连接板	不带连接板	带连接板	不带连接板	
1 安装支架 HFOE	■	-	■	-	hfoe-d
2 螺纹销 (包括在供货范围内) FRB	-	-	■	■	frb-d
3 双螺纹接头 ESK	■	■	■	■	14
4 压力开关 PEV	■	■	■	■	14
5 插座 MSSD-C	■	■	■	■	14
6 直角式插座 PEV-...-WD-LED	■	■	■	■	14

分支模块 FRM, D 系列, 金属结构

型号代码

FESTO

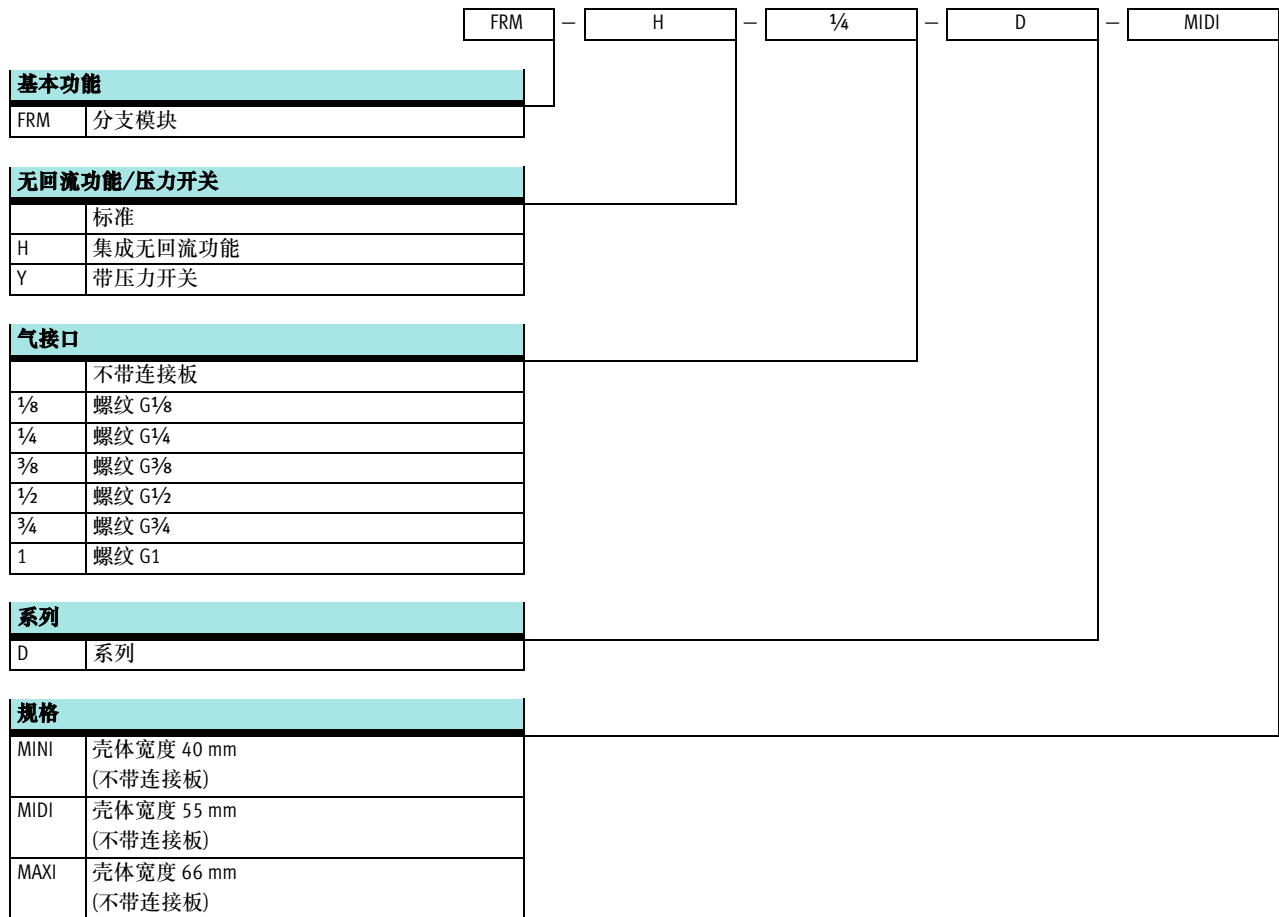

分支模块 FRM, D 系列, 金属结构

技术参数

FESTO

功能

-  - 流量
1,300 ... 20,000 l/min

标准

-  - 温度范围
-10 ... +60 °C

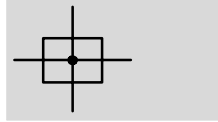

-  - 工作压力
0 ... 16 bar

带单向阀

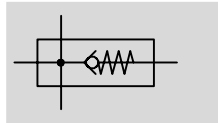

- 集成的单向阀防止润滑后的压缩空气回流
- 分支模块，用于给附加的模块（减压阀、压力开关等）分配压缩空气
- 多个附加气接口，提高了灵活性
- 可用于中间分气块，用于不同空气质量

主要技术参数											
规格	Mini			Midi				Maxi			
气接口 1 ¹⁾	G1/8	G1/4	G3/8	G1/4	G3/8	G1/2	G3/4	G1/2	G3/4	G1	
气接口 2 ¹⁾	G1/8	G1/4	G3/8	G1/4	G3/8	G1/2	G3/4	G1/2	G3/4	G1	
气接口 3	G1/4			G1/2				G3/4			
气接口 4	G1/4										
工作介质	过滤压缩空气										
结构特点	分支模块										
安装方式	通过附件 管式安装										
安装位置	任意										
工作压力 [bar]											
标准	0 ... 16										
带单向阀	0.15 ... 16			0.2 ... 16				0.25 ... 16			
带压力开关	0 ... 12										

1) 带连接板

注意：该产品符合ISO 1179-1和ISO 228-1标准。

分支模块 FRM, D 系列, 金属结构

技术参数

FESTO

标准额定流量 ¹⁾ qnN [l/min]								
气接口		不带连接板	带连接板					
			G1/8	G1/4	G3/8	G1/2	G3/4	G1
标准								
主气流方向 1 → 2	Mini	3,300	1,500	3,300	3,300	-	-	-
	Midi	8,200	-	3,500	7,000	8,200	8,800	-
	Maxi	20,000	-	-	-	11,700	20,000	17,400
带单向阀								
主气流方向 1 → 2	Mini	2,000	1,300	2,000	2,100	-	-	-
	Midi	5,600	-	3,400	5,500	5,600	5,500	-
	Maxi	15,000	-	-	-	9,600	15,000	13,400
带压力开关								
主气流方向 1 → 2	Mini	3,300	-					
	Midi	8,200	-					
	Maxi	20,000	-					

1) 于 p1 = 6 bar 和 Δp = 1 bar 时测得。

环境条件				
规格		Mini	Midi	Maxi
环境温度	[°C]	-10 ... +60		
介质温度	[°C]	-10 ... +60		
存储温度	[°C]	-10 ... +60		
耐腐蚀等级	CRC ¹⁾	2		

1) CRC2: 耐腐蚀等级 2, 符合 Festo 940 070 标准
元件必须具备一定的耐腐蚀能力。外部可视元件具备基本的涂层表面, 可直接与工业环境或与冷却液、润滑剂等介质接触。

重量 [g]								
气接口		不带连接板	带连接板					
			G1/8	G1/4	G3/8	G1/2	G3/4	G1
Mini								
	不带压力开关	210	290	280	290	-	-	-
	带压力开关	590	-					
Midi								
	不带压力开关	520	-	770	760	740	710	-
	带压力开关	900	-					
Maxi								
	不带压力开关	900	-	-	-	1,160	1,120	1,230
	带压力开关	1,280	-					

材料

剖面图

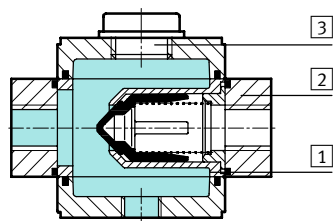

分支模块		
1	壳体	压铸锌
2	连接板	压铸锌
3	盖板	镀锌钢
-	密封件	丁腈橡胶, 聚氯乙烯
	材料注意事项	不含铜、聚四氟乙烯和硅

分支模块 FRM, D 系列, 金属结构

技术参数

FESTO

尺寸 CAD 相关数据 → www.festo.com

Mini/Midi/Maxi

带连接板

不带连接板

④ 螺纹销 (可互换) → 气流方向

型号	B1	B2	B3	B4	B5	D1	D2 Ø	D3	D6	H1	H2	L1	L2	T1	T2
Mini															
FRM-1/8-D-MINI	64	52	40	30	-	G1/8	-	M4	G1/4	20	11	42	7	7	-
FRM-1/4-D-MINI						G1/4									
FRM-3/8-D-MINI						G3/8									
FRM-D-MINI	-	-	-	-	5.8	-	11	-	-	-	-	-	-	-	10
Midi															
FRM-1/4-D-MIDI	85	70	55	43	-	G1/4	-	M5	G1/2	32	22	59	8	8	-
FRM-3/8-D-MIDI						G3/8									
FRM-1/2-D-MIDI						G1/2									
FRM-3/4-D-MIDI						G3/4									
FRM-D-MIDI	-	-	-	-	6.8	-	24	-	-	-	-	-	-	-	11
Maxi															
FRM-1/2-D-MAXI	96	80	66	46	-	G1/2	-	M5	G3/4	32	22	70	8	8	-
FRM-3/4-D-MAXI						G3/4									
FRM-1-D-MAXI						G1									
FRM-D-MAXI	-	-	-	-	6.8	-	30	-	-	-	-	-	-	-	11

注意: 该产品符合ISO 1179-1和ISO 228-1标准。

尺寸 - 压力开关 PEV CAD 相关数据 → www.festo.com

Mini/Midi/Maxi 技术参数 → Internet: pev-1/4

压力开关 PEV-1/4-B-0D, 带可调压力开关点, 方形插头, 符合 DIN EN 175 301标准, A型

型号	B6	B7	L3
FRM-Y-D-MINI	20	62	92.3
FRM-Y-D-MIDI	27.5	69.5	92.3
FRM-Y-D-MAXI	33	75	92.3

分支模块 FRM, D 系列, 金属结构

技术参数

FESTO

订货数据 - 不带连接板						
规格	标准		带集成单向阀		带压力开关 PEV-1/4-B-0D	
	订货号	型号	订货号	型号	订货号	型号
Mini	170684	FRM-D-MINI	170687	FRM-H-D-MINI	542184	FRM-Y-D-MINI
Midi	170685	FRM-D-MIDI	170688	FRM-H-D-MIDI	542185	FRM-Y-D-MIDI
Maxi	170686	FRM-D-MAXI	170689	FRM-H-D-MAXI	542186	FRM-Y-D-MAXI

订货数据 - 带连接板						
规格	气接口	标准		带集成单向阀		
		订货号	型号	订货号	型号	
Mini	G1/8	164949	FRM-1/8-D-MINI	162788	FRM-H-1/8-D-MINI	
	G1/4	164950	FRM-1/4-D-MINI	162789	FRM-H-1/4-D-MINI	
	G3/8	164951	FRM-3/8-D-MINI	162790	FRM-H-3/8-D-MINI	
Midi	G1/4	186523	FRM-1/4-D-MIDI	186525	FRM-H-1/4-D-MIDI	
	Gy	164952	FRM-3/8-D-MIDI	162791	FRM-H-3/8-D-MIDI	
	G1/2	164953	FRM-1/2-D-MIDI	162792	FRM-H-1/2-D-MIDI	
	G3/4	164954	FRM-3/4-D-MIDI	162793	FRM-H-3/4-D-MIDI	
Maxi	G1/2	186524	FRM-1/2-D-MAXI	186526	FRM-H-1/2-D-MAXI	
	G3/4	164955	FRM-3/4-D-MAXI	162794	FRM-H-3/4-D-MAXI	
	G1	164956	FRM-1-D-MAXI	162795	FRM-H-1-D-MAXI	

分气模块 FRZ, D 系列, 金属结构

型号代码

FESTO

		FRZ	-	D	-	MIDI
基本功能						
FRZ	分气模块					
系列						
D	系列					
规格						
MICRO	壳体宽度 25 mm (不带连接板)					
MINI	壳体宽度 40 mm (不带连接板)					
MIDI	壳体宽度 55 mm (不带连接板)					
MAXI	壳体宽度 66 mm (不带连接板)					

分气模块 FRZ, D 系列, 金属结构

技术参数



功能

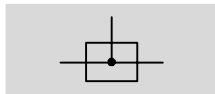

额外的气接口可以用于分配未润滑的压缩空气，例如给气密层、传感器和控制系统供气，或可与超精细过滤器LFM组合，专用于洁净空气。

材料:

壳体: 铝

盖板: 镀锌钢



尺寸

CAD 相关数据 → www.festo.com

Micro

Mini/Midi/Maxi

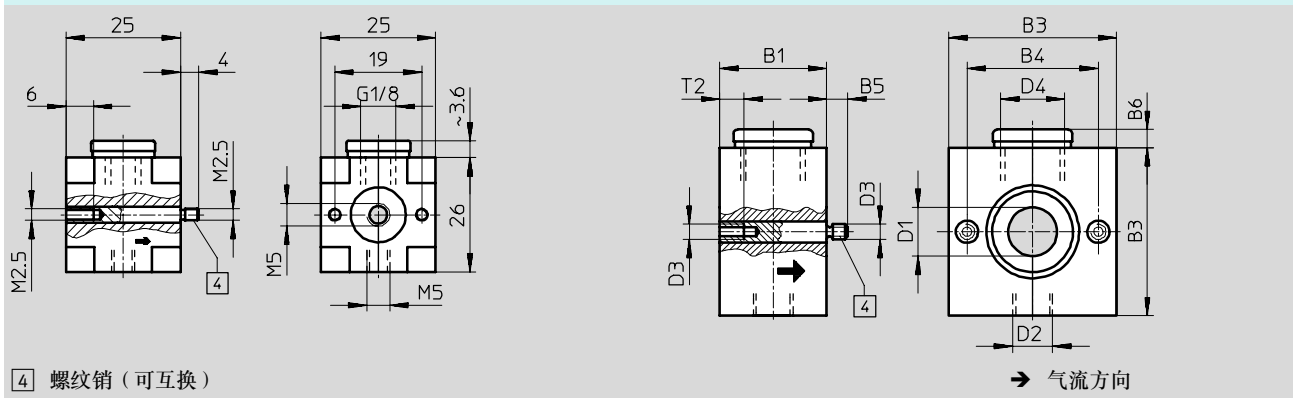

型号	B1	B3	B4	B5	B6	D1 ∅	D2	D3	D4	T2
Mini										
FRZ-D-MINI	30	40	30	6	4.5	12	G1/4	M4	G1/4	12
Midi										
FRZ-D-MIDI	35	55	43	7	6	16	G1/4	M5	G1/2	8
Maxi										
FRZ-D-MAXI	40	65	30	7	6	22	G1/4	M5	G3/4	10

注意: 该产品符合ISO 1179-1和ISO 228-1标准。

订货数据



分气模块

规格	订货号	型号
不带螺纹连接板		
Micro	526815	FRZ-D-MICRO
Mini	162786	FRZ-D-MINI
Midi	159592	FRZ-D-MIDI
Maxi	162787	FRZ-D-MAXI

分支模块 FRM/分气模块 FRZ, D 系列

附件

FESTO

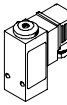
订货数据 - 压力开关 PEV				技术参数 → Internet: pev-1/4	
	气接口	压力切换点	电气连接	订货号	型号
	G1/4	可调 带可视量程	方形插头, 符合 DIN EN 175 301, A型	161760	PEV-1/4-SC-0D
	G1/4	可调	方形插头, 符合 DIN EN 175 301, A型	175250	PEV-1/4-B-0D
	G1/4	可调	插座 MSSD-C-4P	10773	PEV-1/4-B

订货数据 - 直角式插座 PEV					技术参数 → Internet: pev-1/4	
	说明	工作电压范围	电气连接	切换状态显示	订货号	型号
	用于 PEV-1/4-...-0D	15 ... 30 V DC	4针	黄色 LED	164274	PEV-1/4-WD-LED-24
		≤ 230 V AC ≤ 180 V DC	4针	黄色 LED	164275	PEV-1/4-WD-LED-230

订货数据 - 插座 MSSD-C-4P					技术参数 → Internet: mssd-c-4p	
	说明	工作电压范围	电气连接	电缆连接安装方式	订货号	型号
	用于 PEV-1/4-...-0D	≤ 250 V AC/DC	3针	夹紧螺丝	171157	MSSD-C-4P

订货数据 - 双螺纹接头 ESK						
	说明		气接口		订货号	型号
	可调, 用于角度补偿 · 用于将压力开关 PEV连接到分支模块 FRM		R1/4	R1/4	151521	ESK-1/4-1/4