

直管型净化过滤器型

# FCS500 Series

●接管口径：Rc1/8 · Rc1/4 · R1/8 · R1/4  
快插接头  $\phi 4 \cdot \phi 6 \cdot \phi 8$

JIS符号



请参阅卷末第82页的文件清单。

## 特 长

- 高过滤精度0.01  $\mu\text{m}$ ，除去效率99.99%  
采用空心线膜网过滤精度为0.01  $\mu\text{m}$   
实现除去效率99.99%
- 容易维护（不锈钢型除外）  
可通过透明外壳确认滤芯的污垢  
内置快插接头，软管装卸容易。
- 小型大流量  
FCS500-H8H8 80  $\ell/\text{min}$   
(1次压力为0.7MPa、压力下降0.03MPa)
- 3种产品  
树脂快插接头型  
外螺纹配管型  
不锈钢型
- 禁油规格  
所有的部件为脱脂  
在净化室中，从组装到包装一条线

## 规格

项 目	标准树脂网型	外螺纹配管型	P9 不锈钢网型	
	FCS500-(※1)(※2)	FCS500-(※1)(※2)	FCS500-66-P90·P94	FCS500-88-P90·P94
使用流体	压缩空气 N <sub>2</sub>			
IN侧口径 ( 1 )	从 $\phi 4$ 、 $\phi 6$ 、 $\phi 8$ 中选择	从 $\phi 4$ 、 $\phi 6$ 、 $\phi 8$ 、R1/8、R1/4 中选择	Rc1/8	Rc1/4
OUT侧口径 ( 2 )			Rc1/8	Rc1/4
耐压 MPa	1.5	1.5	2.25 (压缩空气)、1.5 (N <sub>2</sub> )	
耐差压力 MPa	0.5 (但是, 45~50°C为0.2)	0.5 (但是, 45~50°C为0.2)	0.5	
使用压力范围 MPa	-0.095~0.99 注2	-0.095~0.99 注2	-0.095~1.5(压缩空气)、-0.095~0.99 (N <sub>2</sub> )	
使用温度范围	5~50	5~50	5~45	
过滤度 $\mu\text{m}$	0.01 (除去效率99.99%)			
处理流量 $\ell/\text{min}$ (ANR)注1	50 (H8H8 型为80)	50 (H88A、8AH8 型为80)	50	80
产品质量 g	45	45	100	100
材质	主体	聚酰胺	聚酰胺、银(耐酸铝处理)	
	外壳	透明聚酰胺	透明聚酰胺	
	滤芯	聚丙烯+聚氨酯		
组装·检查·包装	在净化室中一条线生产			
清洗	脱脂清洗			

注1:为一次侧压力0.7MPa、压力下降0.03MPa时的初期流量值。

注2:最高使用压力因使用温度而变化。请根据使用温度和最高使用压力的关系图确认。

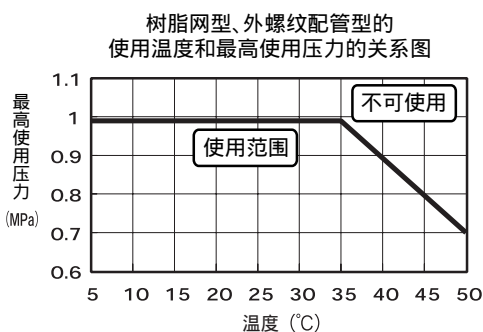

### 流量特性

●FCS500-H8H8 ●FCS500-H88A ●FCS500-8AH8  
●FCS500-88-P90·P94

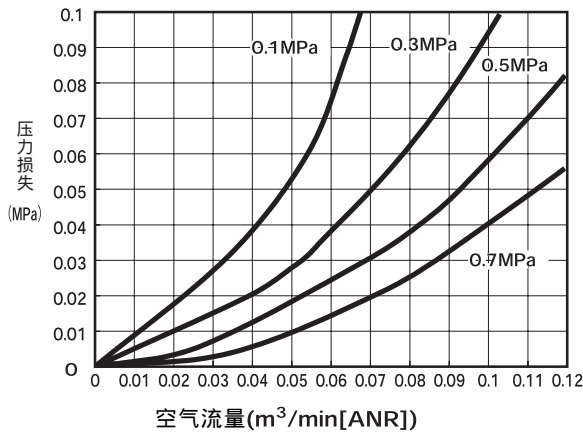

●FCS500-H4H4 ●FCS500-H6H6 ●FCS500-H46A  
●FCS500-66-P90·P94 (含4、6接头及连接R1/8、Rc1/8的产品)

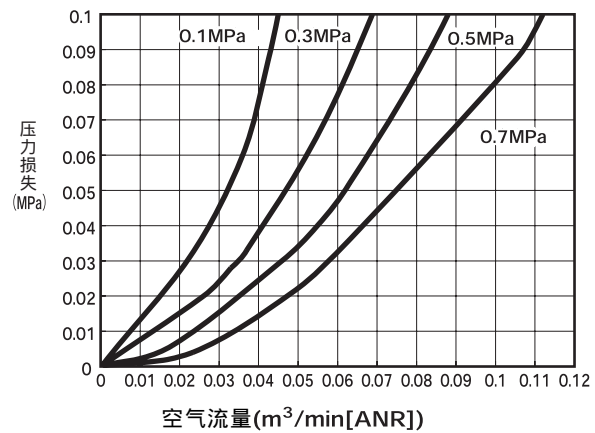

### 型号表示方法

●标准滤芯、树脂型

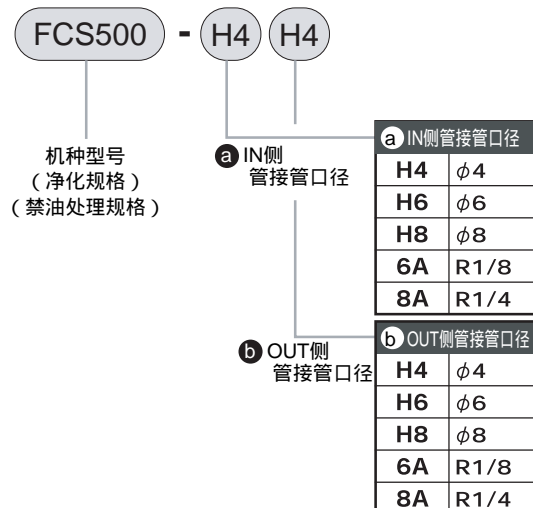

●P9滤芯、主体不锈钢型

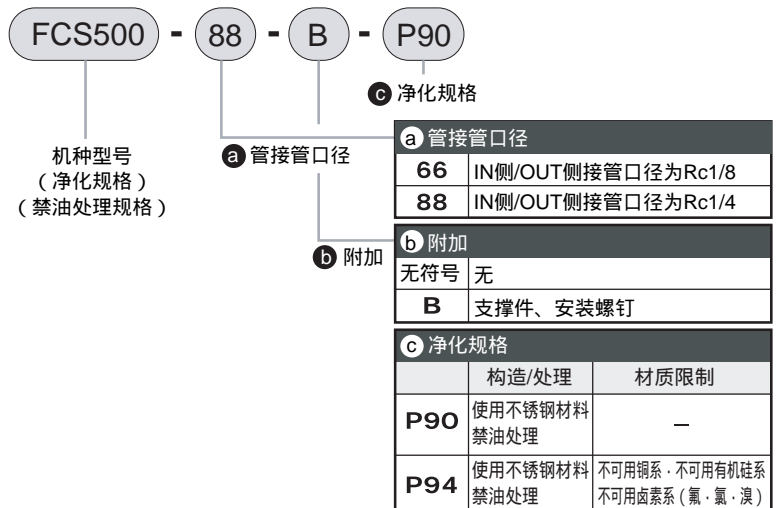

注1：产品中附加安装螺钉 (M2.5 × 25) 和垫圈。  
(若IN侧或OUT侧管的接管口径选定为6A、8A时无附加配件。)

注2：IN·OUT两侧公螺纹配管型在安装时，请勿对配管施加横向荷重或挠曲力矩。

注1：“P94”为按订单生产产品。

●支撑件单体型号

FCS500-B

支撑件1个，安装螺钉 (M4 × 6)

SCPD2

SCM

MDC2

SMD2

SSD

STS/L

LCS

STR2

MRL2

GRC

气缸  
开关

KBA

MN4E0

4GA/B

M4GA/B

MN4GA/B

F.R  
(组件)

净化F.R

精密 R

压力计  
差压计

电空 R

速度  
控制器

辅助阀

接头·  
管道

压力  
传感器

流量  
传感器

吹气用  
阀

## 外形尺寸图

●标准滤芯、树脂型  
接管口径

IN侧（快插接头）-OUT侧（快插接头）

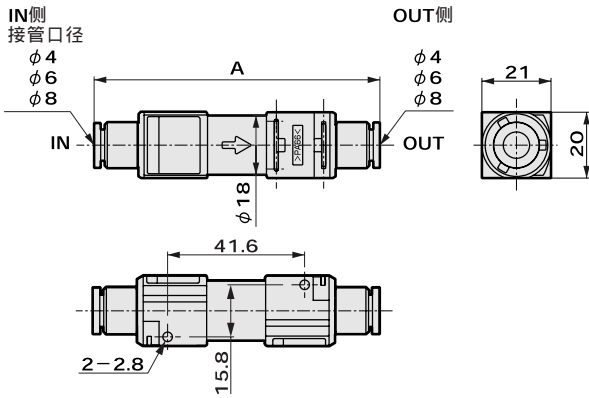

●标准滤芯、外螺纹配管型  
接管口径  
快插接头

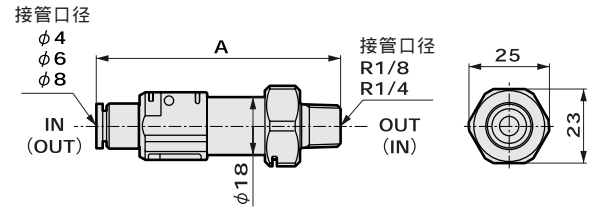

●不锈钢型

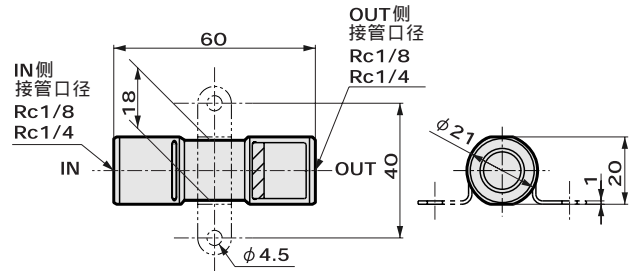

机种型号	FCS500 (标准滤芯、树脂型/外螺纹配管型)											
口径型号	H4H4	H4H6	H4H8	H46A	H48A	H6H6	H6H8	H66A	H68A	8AH8	H8H8	
		H6H4	H8H4	6AH4	H86A		H8H6	6AH6	8AH6	H88A		
					6AH8							
					8AH4							
A尺寸	80.5	83	84	69.5	73	85	86	72	75	76	87	

## 发尘数据

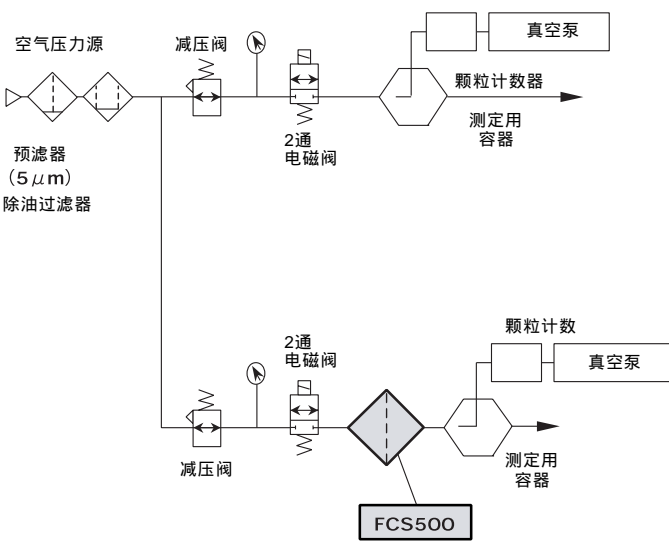

■从减压阀、2通电磁阀等检测出发尘

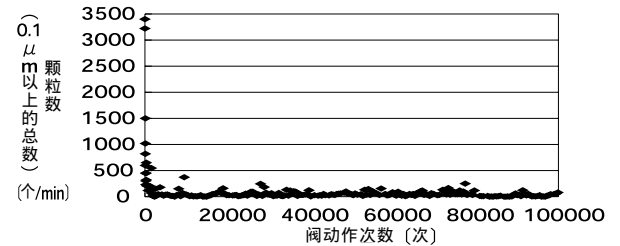

■从减压阀、2通电磁阀等的发尘由FCS500除去

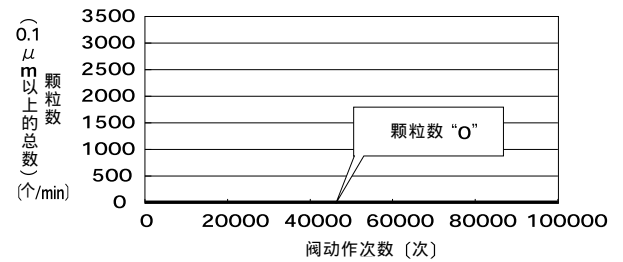

### 用途及使用回路例

用途1. 作为精密过滤吹气用过滤器提供空气、N2气体的精密过滤及供给洁净空气。

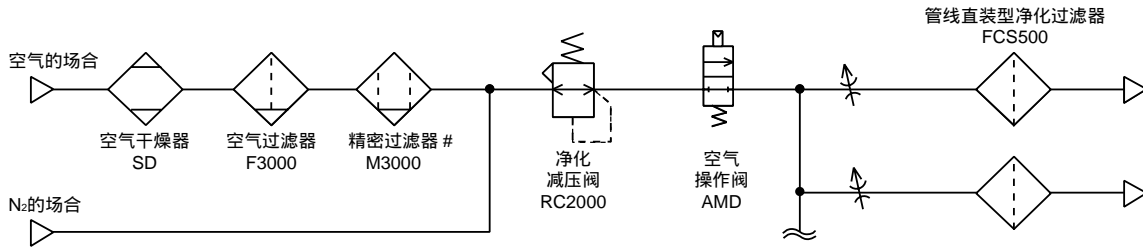

用途2. 作为破坏真空用过滤器在真空破坏回路中吹气、供给洁净空气。

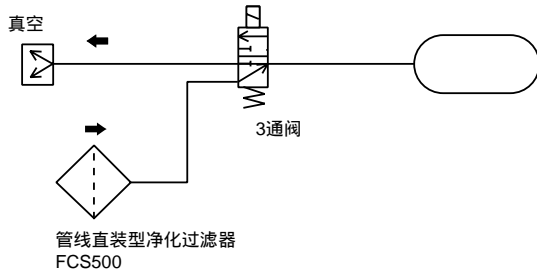

SCPD2

SCM

MDC2

SMD2

SSD

STS/L

LCS

STR2

MRL2

GRC

气缸  
开关

KBA

MN4E0

4GA/B

M4GA/B

MN4GA/B

F.R  
(组件)

净化F.R

精密 R

压力计  
差压计

电空 R

速度  
控制器

辅助阀

接头·  
管道

压力  
传感器

流量  
传感器

吹气用  
阀