



药液用的手动阀

MMD³₄⁵02 Series

通孔：MMD302：6.3 ~ 10

MMD402：14.7 ~ 16

MMD502：20



日本贸易出口管理条例所规定产品

对象：仅限于MMD402、502

规格

项目	MMD302								MMD402			MMD502	
使用流体	药液、纯水(注1)												
流体温度	5 ~ 90 (注2、3)												
耐压 MPa	1.2												
适用压力范围 (A B) MPa	0 ~ 0.4												
适用压力范围 (B A) MPa	0 ~ 0.4												
阀座泄漏 cm ³ /min	0 (但是, 用水压)												
背压 MPa	0 ~ 0.4												
环境温度	0 ~ 60												
安装状态	随意												
连接	OD 10管子连接(整体型接头)				OD 12管子连接(整体型接头)				OD3/4"管子连接 (整体型接头)			OD 25管子连接(整体型接头) OD1"管子连接(整体型接头) 公称直径16(聚乙烯活接头整体型) 公称直径20(聚乙烯活接头整体型)	
通孔	6.3	6.4	7.5	8	9.4	9.5	10	14.7	15.9	16	20		
Cv值	0.8		1.25		1.8		5			8			

注1：请对构成产品的材料和使用流体、环境氛围的适应性确认的基础上使用。

注2：MMD502连接聚乙烯活接头整体型，温度是5~50。

注3：氢氟酸の場合为5~40。

内部构造及部件清单

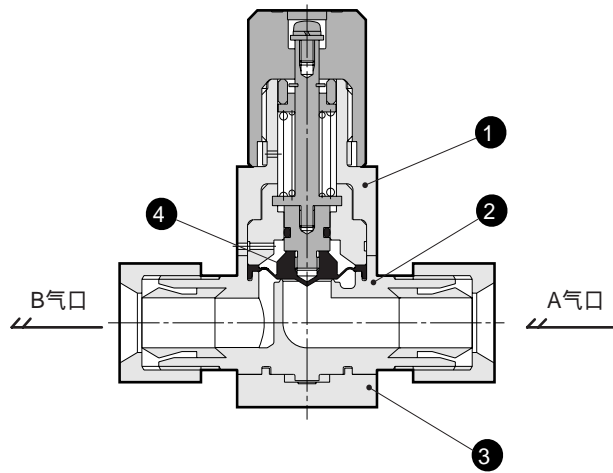

编号	部件名称	材质	数量
1	驱动器组件	PP	1
2	阀体	PFA	1
3	安装板	PPS	1
4	膜片	PTFE	1

AMIDZ
AMID0
2 AMID3
2 AMID4
2 AMID5
2 AMG00
AMGZ0
AMG
02 GAMID
2
高压规格
AMID
AMB
流量特性
MMID
02 GMID
02
MMID
0 TMD
02
AMS
AMDS
TQAS
精密
减压阀
KMIL
其它
电磁阀

MMD302 Series

型号表示方法

MMD302系列（连接：10、3/8"管子连接）

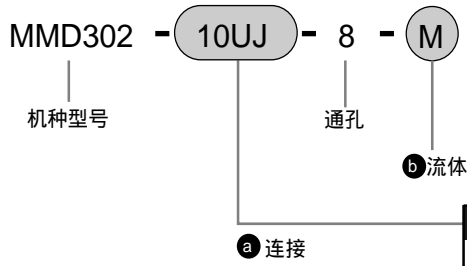

符号		a 连接		10US		10BUS		10UJ		10BUJ		10UP		10BUP		10UA		10BUA		10UR		10BUR		10UK		10BUK		10BUW	
		内容	通孔直径	8	8	8	8	7	6.4	7.5	6.3																		
		超级Pillar整体型接头	超级300级PillarJ系列整体型接头	超级300级Pillar联P系列整体型接头	F-LOCK 20A系列整体型接头	F-LOCK 60A系列整体型接头	终端锁定式整体型接头	FLARTEC整体型接头	10 × 8 管子连接	3/8" × 1/4" 管子连接	10 × 8 管子连接	3/8" × 1/4" 管子连接	10 × 8 管子连接	3/8" × 1/4" 管子连接	10 × 8 管子连接	3/8" × 1/4" 管子连接	10 × 8 管子连接	3/8" × 1/4" 管子连接	10 × 8 管子连接	3/8" × 1/4" 管子连接	10 × 8 管子连接	3/8" × 1/4" 管子连接	10 × 8 管子连接	3/8" × 1/4" 管子连接	3/8" × 1/4" 管子连接				
		PFA : PFA成形阀体、PTFE : PTFE切削阀体																											
无符号	标准																												
M	氨气用																												
P	硫酸、氢氟酸用																												

金属部带油漆的型号

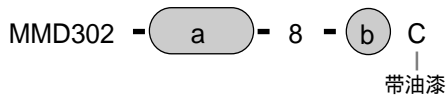

底面安装类型型号

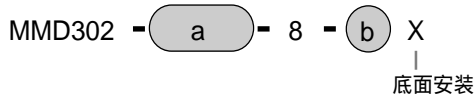

金属部带油漆+底面安装类型型号

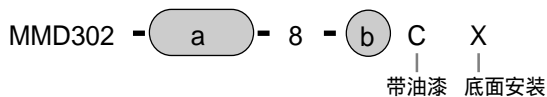

型号表示方法

MMD302系列（连接：12、1/2"管子连接）

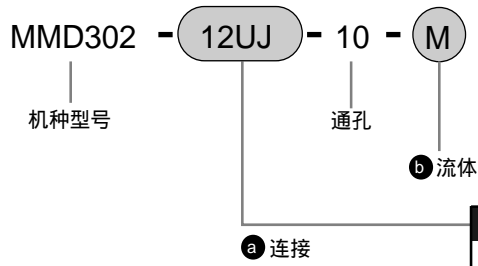

符号		内容		a 连接												
				12US	15BUS	12UJ	15BUJ	12UP	15BUP	12UA	15BUA	12UR	15BUR	12UK	15BUK	15BUW
		超级Pillar整体型接头		超级300级PillarJ系列整体型接头		超级300级PillarP系列整体型接头		F-LOCK 20A系列整体型接头		F-LOCK 60A系列整体型接头		终端锁定式整体型接头		FLARTEC整体型接头		
		12 × 10	1/2" × 3/8"	12 × 10	1/2" × 3/8"	12 × 10	1/2" × 3/8"	12 × 10	1/2" × 3/8"	12 × 10	1/2" × 3/8"	12 × 10	1/2" × 3/8"	12 × 10	1/2" × 3/8"	
		管子连接		管子连接		管子连接		管子连接		管子连接		管子连接		管子连接		
通孔直径		10		10		10		10		9.5		10		9.4		
		b 流体														
		PFA : PFA成形阀体														
无符号	标准	PFA		PFA		PFA		PFA		PFA		PFA		PFA		
M	氨气用	PFA		PFA		PFA		PFA		PFA		PFA		PFA		
P	硫酸、氢氟酸用	PFA		PFA		PFA		PFA		PFA		PFA		PFA		

金属部带油漆的型号

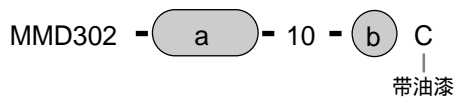

底面安装类型型号

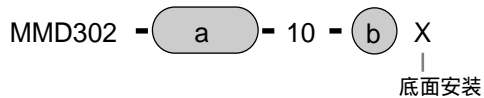

金属部带油漆+底面安装类型型号

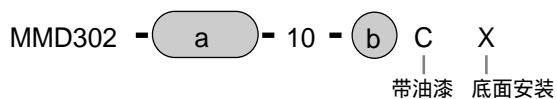

AMID2
AMID0
2/AMID3
2/AMID4
2/AMID5
2/AMIG20
AMIG00
AMIG
02/GAMD
2/高压规格
AMID
AMB
流量特性
MMD
02/GMMD
02/MMD
0/TMD
02/AMS
AMDS
TQAS
精密
减压阀
KMIL
其它
电磁阀

MMD402 Series

型号表示方法 MMD402系列

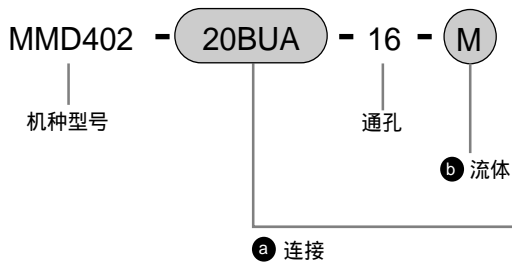

a 连接							
20BUS	20BUJ	20BUP	20BUA	20BUR	20BUK	20BUW	
超级Pillar整体型接头	J系列整体型接头	超级300级Pillar	P系列整体型接头	整体型接头	F-LOCK 20列	整体型接头	终端锁定式
3/4" x 5/8"管子连接							
符号	内容	通气口直径					
		16	16	16	16	15.9	16
b 流体							
PFA : PFA成形阀体							
无符号	标准						
M	氨气用	PFA	PFA	PFA	PFA	PFA	PFA
P	硫酸、氢氟酸用						

金属部带油漆的型号

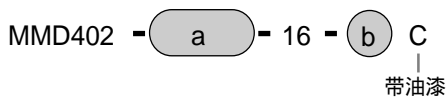

底面安装类型型号

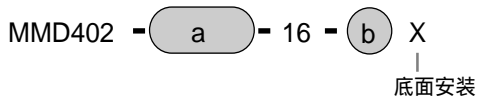

金属部带油漆+底面安装类型型号

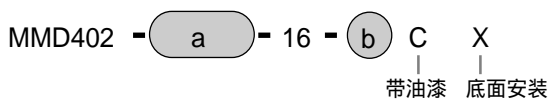

型号表示方法 MMD502系列

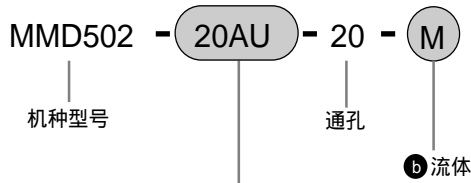

		a 连接													
		25US	25BUS	25UJ	25BUJ	25UP	25BUP	25BUA	25UR	25BUR	25UK	25BUK	25BUW	15AU	20AU
		超级Pillar 整体型接头		超级300级Pillar J系列 整体型接头		超级300级Pillar 柱状P系列 整体型接头		F-LOCK 20系列 整体型接头	F-LOCK 60A系体 整体型接头		终端锁定式 整体型接头		FLARTEC 整体型接头	聚氯乙烯活 接头整体型	
		25 x 22 管子连接	1" x 7/8" 管子连接	25 x 22 管子连接	1" x 7/8" 管子连接	25 x 22 管子连接	1" x 7/8" 管子连接	1" x 7/8" 管子连接 (注1)	25 x 22 管子连接	1" x 7/8" 管子连接	25 x 22 管子连接	1" x 7/8" 管子连接	1" x 7/8" 管子连接	公称直径 16	公称直径 20
符号	内容	通孔直径													
		20													
		b 流体													
		PFA : PFA成形阀体、PTFE : PTFE切削阀体													
无符号	标准														
M	氮气用	PFA	PFA	PFA	PFA	PFA	PTFE	PFA	PTFE	PFA	PTFE	PFA	PTFE	PFA	PFA
P	硫酸、氢氟酸用														

金属部带油漆的型号

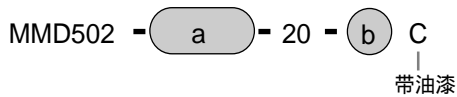

底面安装类型型号

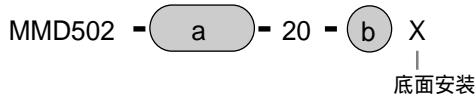

金属部带油漆+底面安装类型型号

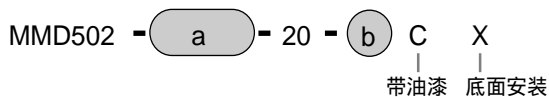

⚠ 型号选定时的注意事项

注1 : 也可以使用 25 x 22管子连接。

AM/DZ
AM/D0
2 AM/D3
2 AM/D4
2 AM/D5
2 AM/GZ0
AM/G00
AM/G
02 AM/D
2 高压规格
AM/D
AM/B
流量特性
MMD
02 GMMD
02 MMD
0 TMD
02
AMS
AM/DS
TO/AS
精密
减压阀
KML
其它
电磁阀

外形尺寸图

●整体型接头

·MMD302-※1

·MMD402-※1

·MMD502-※1

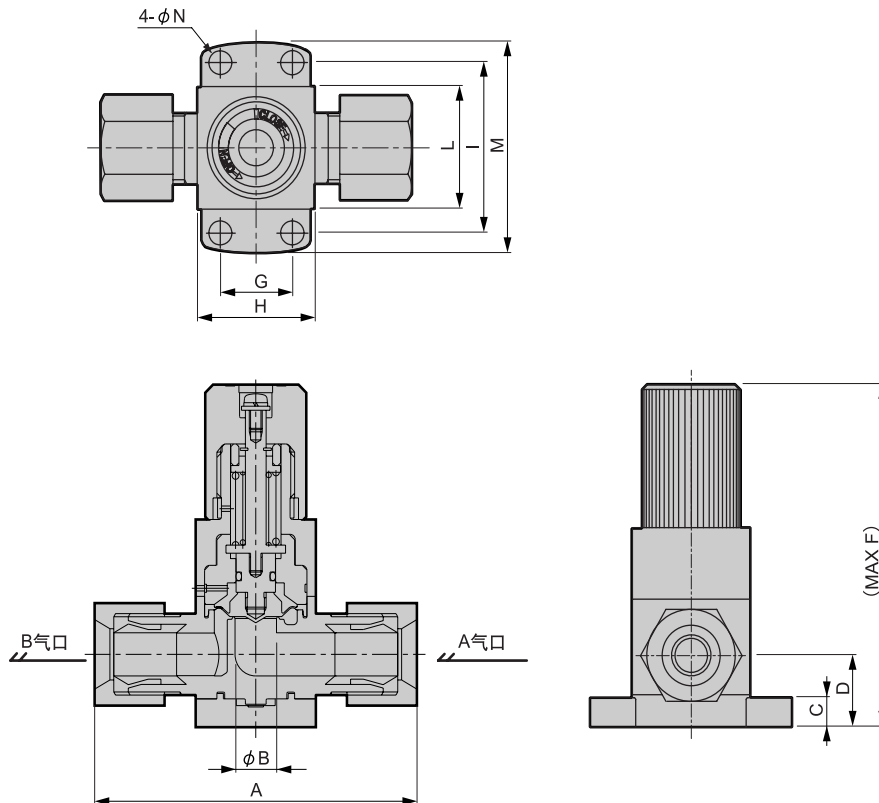

符号	C	D	F	G	H	I	L	M	N
MMD302	8.5	21	106	22	36	50	36	62	7
MMD402	9	27	134	28	46	64	46	82	9
MMD502	10	35	166	40	60	78	60	96	9

MMD3 (10mm)

※1 (连接型号)	A	B
10US	86	8
10BUS	86	8
10UJ	82	8
10BUJ	82	8
10UP	86	8
10BUP	86	8
10UA	78	8
10BUA	78	8
10UR	110	7
10BUR	114	6.4
10UK	96	7.5
10BUK	96	7.5
10BUW	101	6.3

MMD3 (12mm)

※1 (连接型号)	A	B
12US	95	10
15BUS	95	10
12UJ	90	10
15BUJ	90	10
12UP	94	10
15BUP	94	10
12UA	86	10
15BUA	86	10
12UR	110	9.5
15BUR	114	9.5
12UK	102	10
15BUK	102	10
15BUW	103	9.4

MMD4

※1 (连接型号)	A	B
20BUS	124	16
20BUJ	114	16
20BUP	118	16
20BUA	108	16
20BUR	134	15.9
20BUK	119	16
20BUW	122	14.7

MMD5

※1 (连接型号)	A	B
25US	147	20
25BUS	147	20
25UJ	142	20
25BUJ	142	20
25UP	146	20
25BUP	146	20
25BUA	140	20
25UR	159	20
25BUR	162	20
25UK	141	20
25BUK	141	20
25BUW	156	20

外形尺寸图

● 聚氯乙烯活接头整体型(MMD502)

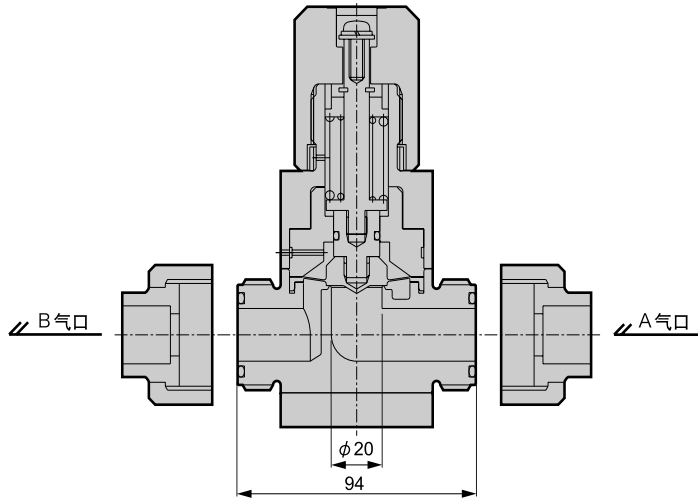

● 底面安装类型

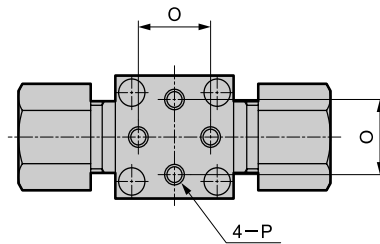

型号	O	P
MMD302	22±0.3	M6 深9
MMD402	28±0.3	M8 深10
MMD502	40±0.3	M8 深13

AM/DZ
AM/D0
AM/D0※2
AM/D3※2
AM/D4※2
AM/D5※2
AM/GZ0
AM/G00
AM/G※02
GAM/D※2
高压规格
AM/D
AM/B
流量特性
MMD※02
GMMD※02
MMD※0
TMD※02
AMS
AMDS
TQAS
精密
减压阀
KM/L
其它
电磁阀