

MAFR300L 系列

空氣調理組合(過濾調壓器)



● 杯子長度加長，以利直接加裝高性能自動排水閥。

規格：

型號	MAFR300L	
配管口徑代號	8A	10A
配管口徑尺寸	1/4	3/8
使用流體	空氣	
使用壓力範圍(※)	0.05~1 MPa	
耐壓力	1.5 MPa	
設定壓力範圍	0.05~0.85 MPa	
周圍溫度	-5~+60℃ (不凍結)	
過濾精度	標準：5 μm 選用：40 μm	
附屬配件	壓力錶 (PG-40)，支架	
重量	452 g	

符號：

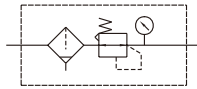

訂購代號：

MAFR300L - 8A - D - □ - □

型號

配管口徑代號

8A : 1/4
10A : 3/8

過濾精度
無 : 5 μm
40u : 40 μm

配管口螺牙
無 : Rc牙
G : G牙
NPT : NPT牙

D : 自動排水閥 (FMRF300)
N : 尼龍內杯

流量特性圖：

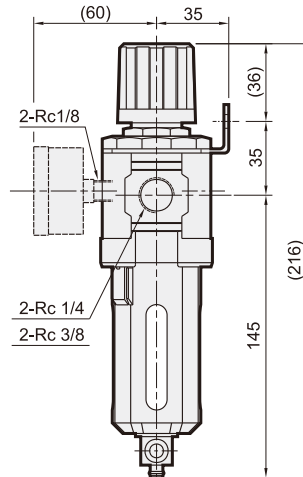
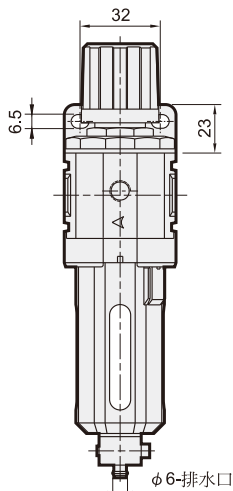
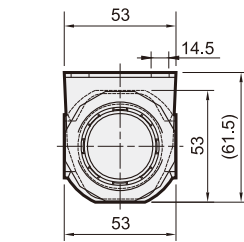
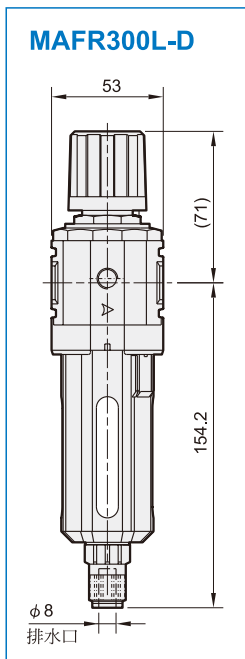
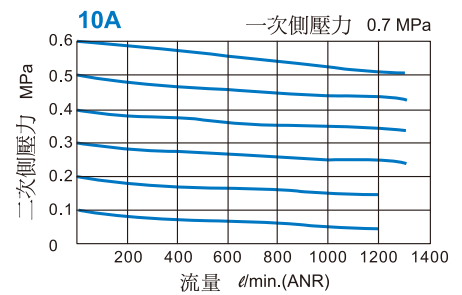
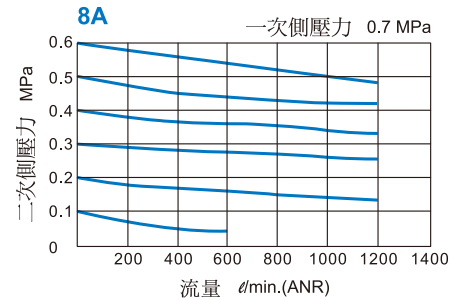

Mindman