



### 特點：

- **免給油：**  
採用含油合金，特殊軸承襯套，使活塞桿無需給油。
- **高品質；耐久佳：**  
氣壓缸採用高級不銹鋼材質，更具耐磨、腐蝕性。
- **不旋轉：**  
活塞桿採用六角軸心，故不旋轉。
- **ISO 標準規格：**  
根據國際標準ISO-VDMA規格製作，大多數零件可互相替換。
- **多樣化支架種類：**  
多種支架可供選擇，固定式及活動式安裝皆可。
- **全系列均附磁；配管孔螺牙 Rc 與 NPT 均可承製**

### 標準行程表：

氣缸內徑	行程 (mm)
φ 20, 25	15, 25, 50, 75, 100, 125, 150, 200, 250, 300

● 非標準行程亦可承製，請洽業務人員。

### 傳感器 / 傳感器束帶：

傳感器	RCA, RCM	
傳感器束帶	BA20	BA25
	BGS20	BGS25
	BM20	BM25

- ※ 1. 傳感器詳細規格請參Y-05頁(RCA), Y-12頁(RCM)。
- ※ 2. 束帶代號BA\*\*, BGS\*\*(RCA), BM\*\* (RCM)。

### 氣缸 / 訂購代號：

**MCKMI-11-20-100-A-N**

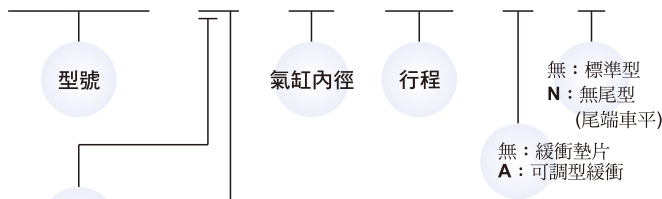



作動方式 / 桿端牙型：

代號	記號	說明
1 1		複動外牙

※ Rc、NPT牙型亦可承製，請洽業務人員。

### 重量表：

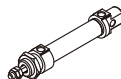
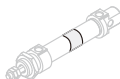
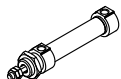
(單位：g)

型號	基本重量 MCKMI	每25mm 行程 MCKMI	基本重量 MCKMI*-N	每25mm 行程 MCKMI*-N
內徑				
φ 20	126	20.3	116	20.3
φ 25	168	28.7	153	28.7

### 規格：

型號	MCKMI	
氣缸內徑 (mm)	20	25
配管口徑尺寸	G1/8	
使用流體	空氣	
使用壓力範圍	0.06 ~ 0.7 MPa	
耐壓力	1 MPa	
周圍溫度	-5°C ~ +60°C (不凍結)	
給油	不需給油	
使用速度範圍	50~500mm/sec	
活塞桿不迴轉精度	± 0.7°	
容許迴轉扭力	2.0 kgf-cm	2.5 kgf-cm





※ 此氣缸允許一定之洩漏量。所有氣缸於出貨前，皆已通過氣密測試標準。

### 安裝配件： ※ 與MCKMI系列共用配件

**FA-MCKMI-16**

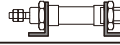
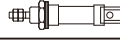
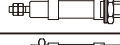
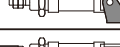

安裝型式：

	LB
	FA
	FB
	SDB
	Y
	I
	YS (Y+彈簧插銷)

參P-13頁外觀尺寸

### 緩衝不可調型

φ 20

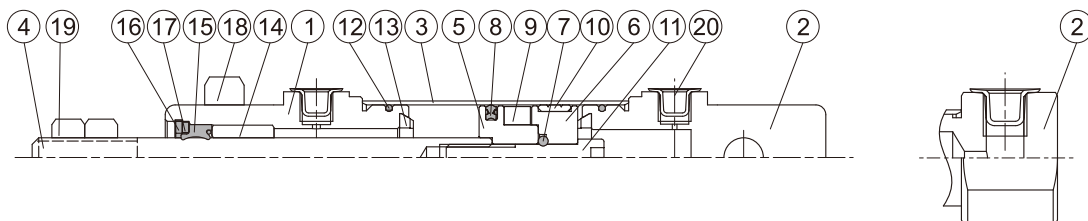

φ 25

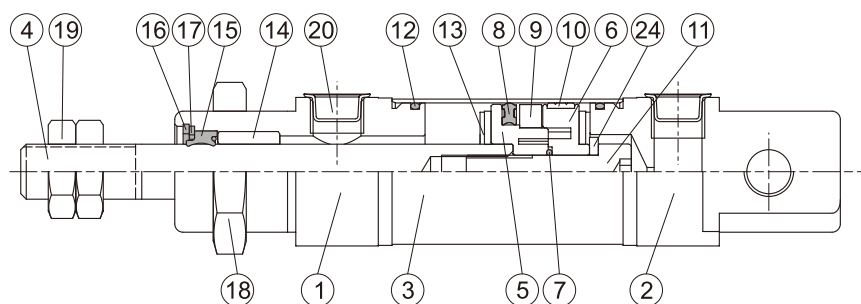

N型後缸蓋

### 緩衝可調型

φ 20, φ 25

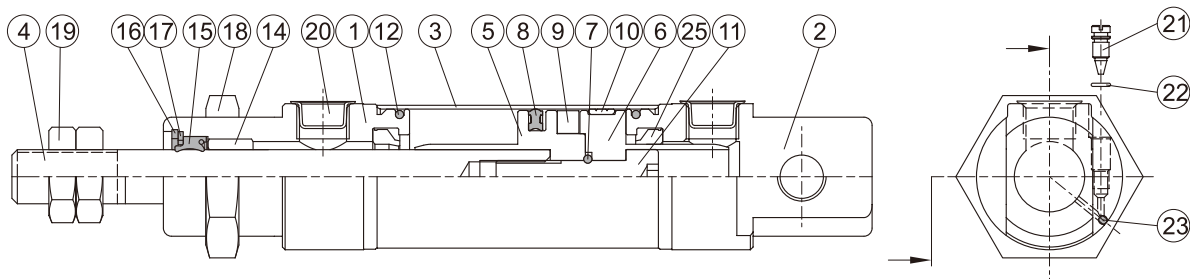

### 主要零件材質：

項目	不可調	可調	名稱	內徑		數量
				20	25	
1	●	●	前蓋	鋁合金		1
2	●	●	後蓋	鋁合金		1
3	●	●	缸管	不銹鋼		1
4	●	●	活塞桿	碳鋼		1
5	●	●	前活塞	鋁合金		1
6	●	●	後活塞	鋁合金		1
7	●	●	活塞墊片	NBR		1
8	●	●	活塞密封環	NBR		1
9	●	●	磁性環	磁石材		1
10	●	●	耐磨環	鐵弗龍+石墨		1
11	●	●	活塞螺栓	合金鋼		1
12	●	●	缸蓋環	NBR		2
13	●		緩衝墊片	TPU	NBR	2

項目	不可調	可調	名稱	內徑		數量
				20	25	
14	●	●	襯套	軸承合金		1
15	●	●	活塞桿密封環	NBR		1
16	●	●	扣環	彈簧鋼		1
17	●	●	墊圈(扣環式)	碳鋼		1
18	●	●	缸蓋螺帽	碳鋼		1
19	●	●	桿前螺帽	碳鋼		2
20	●	●	風孔蓋	塑膠		2
21		●	針閥	不銹鋼		2
22		●	針閥密封環	NBR		2
23		●	封氣鋼珠	不銹鋼		2
24	●		平墊圈	-	碳鋼	1
25		●	緩衝密封環	NBR		2

# MCKMI 外觀尺寸 $\phi 20, \phi 25$

ISO-6432 迷你不旋轉氣壓缸



Mindman

11

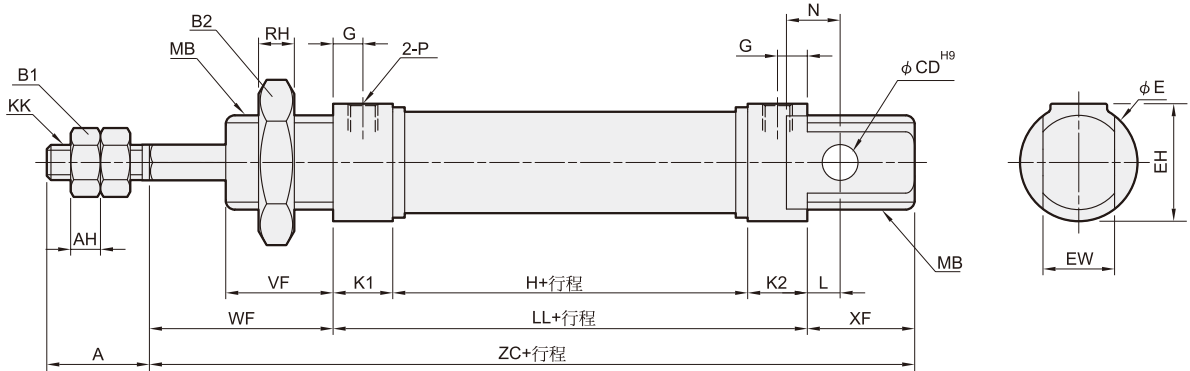

N

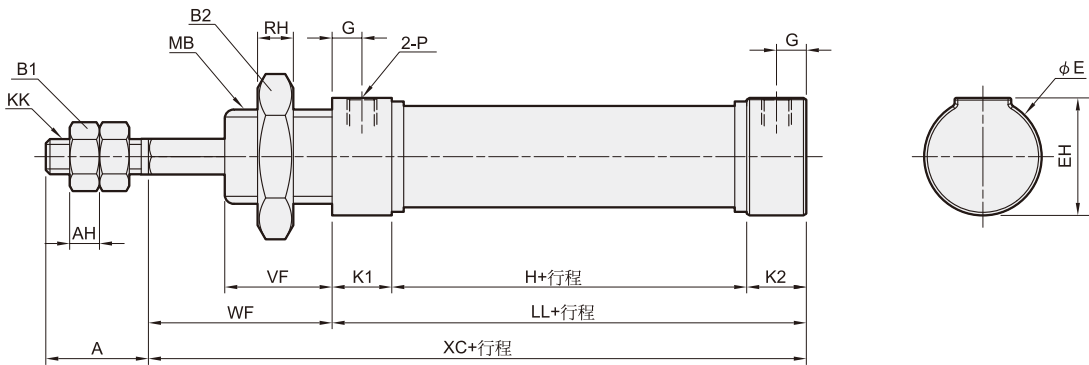

代號 內徑	A	AH	B1	B2	CD	E	EH	EW	G	H	KK	K1	K2	L	LL	MB	N	P	RH	VF
20	20	5	13	30	8	27	27	16 <sup>-0.05</sup> <sub>-0.4</sub>	8	38	M8×1.25	15	15	3	68	M22×1.5	12	G1/8	6	20
25	22	5	17	30	8	27	27	16 <sup>-0.05</sup> <sub>-0.4</sub>	7.5	37	M10×1.25	15	15	9	67	M22×1.5	12	G1/8	6	22

代號 內徑	WF	XC	XF	ZC
20	24	92	20	112
25	28	95	22	117



Mindman