

先导式减压阀

AR425~935

标准规格

型号	AR425	AR435	AR625	AR635	AR825	AR835	AR925	AR935
连接口径	1/4, 3/8, 1/2		3/4, 1		1 1/4, 1 1/2		2	
使用流体	空气							
保证耐压力	1.5MPa							
最高使用压力	1.0MPa							
注1) 设定压力范围MPa	0.05~0.83	0.02~0.2	0.05~0.83	0.02~0.2	0.05~0.83	0.02~0.2	0.05~0.83	0.02~0.2
注2) 空气消耗量(常泄口部)	5L/min(ANR)(最高设定压力设定)							
压力表连接口径	1/4							
环境温度及使用流体温度	-5~60°C(无冻结)							
结构	内部先导式溢流型(先导空气常泄孔)							
质量(kg)	0.7		1.1		2.5		4.5	

注1) 出口压力的调整范围为 $P2 \leq P1 \times 90\%$ 注2) 空气消耗量根据设定压有不同。
构造上, 手轮设定即使最大, 进口压力和出口压力之差不能小于0.03MPa。

可选项・型号

名称	型号	型号			
		AR4□5用	AR6□5用	AR8□5用	AR9□5用
托架		B24P	B25P	—	—
带限位指示器压力表	注1)	G46-10-□02(最大测定1.0MPa)、G46-2-□02(最大测定0.2MPa)			

注1) 压力表型号(例G46-10-□02)的□表示连接螺纹的种类。Rc为无记号、NPT是N。
关于NPT压力表请与本公司联系。
注2) 压力表安装时请不要拧得太紧以免引起破损。密封剂请使用密封带。力矩: 12~14N·m

内部先导式的溢流型减压阀

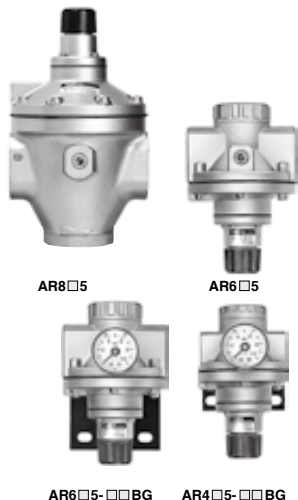

型号表示方法

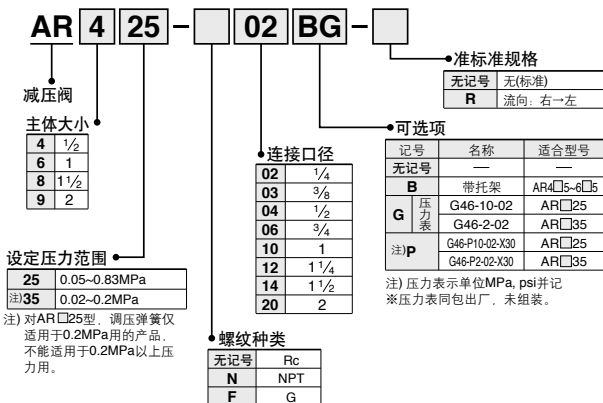

JIS图形符号



流量特性(代表值)

条件: 进口压力0.7MPa

压力特性(代表值)

条件: 进口压力0.7MPa
出口压力0.2MPa
流量20L/min(ANR)

AR425 Rc 1/2

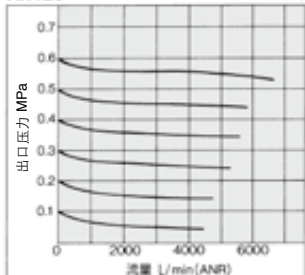

AR435 Rc 1/2

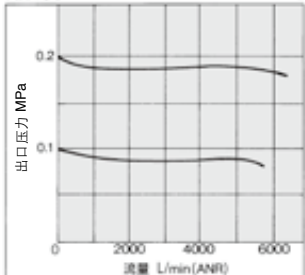

AR425·435 Rc 1/2

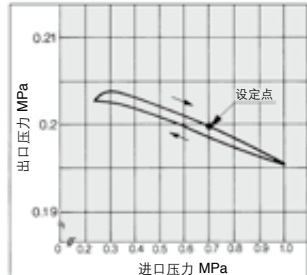

AR625 Rc 1

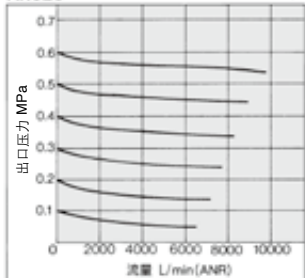

AR635 Rc 1

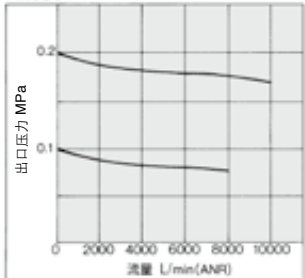

AR625·635 Rc 1

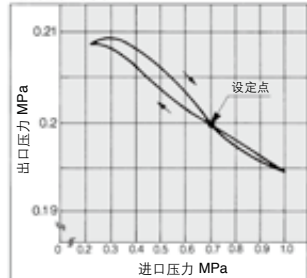

AR825 Rc 1 1/2

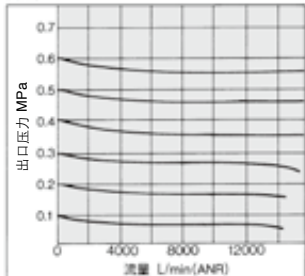

AR835 Rc 1 1/2

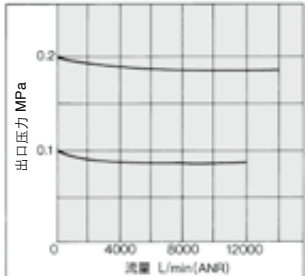

AR825·835 Rc 1 1/2

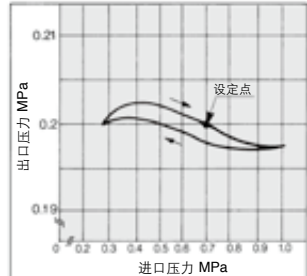

AR925 Rc 2

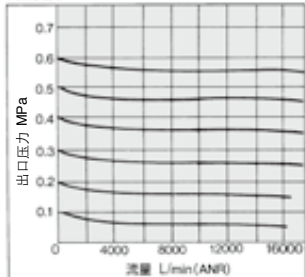

AR935 Rc 2

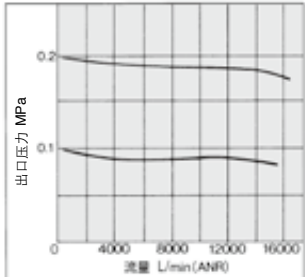

AR925·935 Rc 2

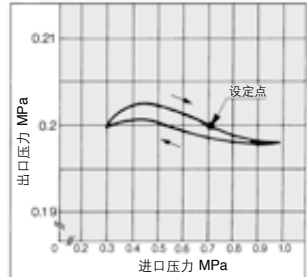

ARJ

AR425-935

ARX

AMR

ARM

ARP

IR

IRV

VEV

SRH

SRP

SRF

VCHR

ITV

IC

ITVX

PVQ

VEF

VEP

VER

VEA

VY1

VBA

VBAT

AP100

AR425~935

结构图

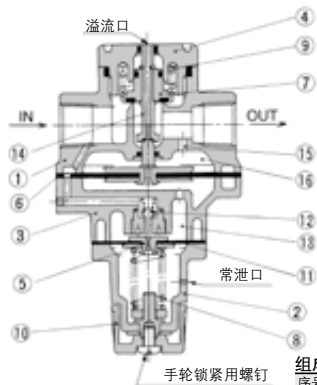

手轮⑩顺时针回转, 调压弹簧⑧被压缩, 通过膜片①, 先导阀芯②开启, 从IN侧来的压力进入上部先导室⑬, 此压力与调压弹簧⑧的弹簧力变成平衡状态, 接下来, 由于此压力, 主阀膜片④及通过阀杆⑤, 压开主阀芯⑦, 压力进入出口侧, 与此同时, 通过反馈管⑨, 压力进入膜片室⑥, 则出口(OUT)侧压力被设定。

组成零部件

序号	名称	材质	备注
1	主体	* 压铸铝	银铂涂装
2	阀盖	压铸铝	银铂涂装
3	容室	压铸铝	银铂涂装
4	阀芯导座	* 压铸铝	银铂涂装

※AR825・835・925・935の場合, 材质为铝合金。

更换零件

序号	名称	材质	数量	零部件型			
				AR425・435	AR625・635	AR825・835	AR925・935
5,11	排气阀组件(注1)	—	1	132586A	132586A	132586A	132586A
6	主阀侧膜片组件	—	1	132581A	132659A	13275A	13285A
7	阀芯组件	—	1	132572A	132653A	132752A	132829A
8	调压弹簧	钢丝	1	135053(AR425) 135025(AR435)	135053(AR625) 135025(AR635)	135053(AR825) 135025(AR835)	135053(AR925) 135025(AR935)
9	阀芯弹簧	不锈钢	1	135211	132656	132713	13289
10	手轮	ABS	1	13414			

注1) 也含膜片。

产品单独注意事项

使用前必读。

安全注意事项参见前附43、各系列的安全注意事项由P.365~369确认。

安装・调整

警告

- ①为了维护保养方便, 请将阀芯导座(手轮的对侧)安装在离地面60mm的位置。
- ②必须在流量特性中所示的最大流量下使用, 否则将导致调压不良。

注意

- ①压力调整必须在锁解除后进行, 调整后再次锁定。顺序错误, 会导致手轮的破损以及出口压力的变动。
(锁操作方法)
拧紧锁紧手轮用的小螺钉则解锁, 拧紧则锁紧。
- ②电磁阀要安装在执行元件间使用的场合请与本公司联系。

外形尺寸图

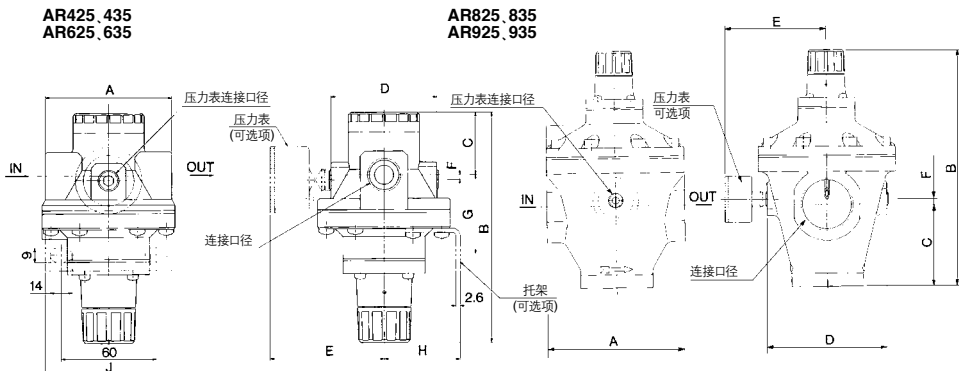

※带压力表的情况, 压力表同包出厂。

型号	连接口径	压力表连接口径	A	B	C	D	E	F	托架安装尺寸				托架型号
									G	H	J	J	
AR425・435	1/4, 3/8, 1/2	1/4	80	145.5	39.5	67	73	3	50.0	48	80	B24P	
AR625・635	3/4, 1	1/4	98	155	43	78	78.5	7	85	52	90	B25P	
AR825・835	1 1/4, 1 1/2	1/4	126	216	75	110	94.5	5	—	—	—	—	
AR925・935	2	1/4	160	241	90	140	109.5	10	—	—	—	—	