

卡套式管接头

H•DL•L•LL 系列

管夹没有方向性

因管夹没有方向性，故不必担心放入过错和事故。

管夹抗外伤能力强

管夹咬入一次后，因边缘部紧固，螺母紧固时不会损伤。

压力损失小

因内侧没有结构，流动阻力很小，可流过大的流量。

品种规格已系列化

含可回转式共10个品种，管子外径从 $\phi 4$ 至 $\phi 12$ 共5个规格，可适合于广泛的用途。

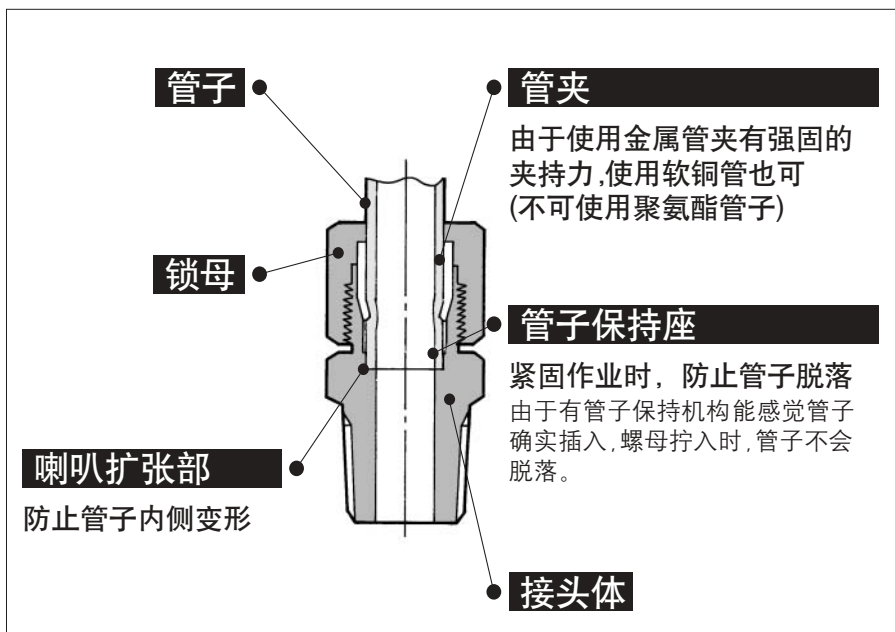

规格

适合管子材质	尼龙管、软尼龙管、软质铜管(C1220T-0)	
适合管子外径	$\phi 4$ 、 $\phi 6$ 、 $\phi 8$ 、 $\phi 10$ 、 $\phi 12$	
最高使用压力	1.0MPa	
耐压试验压力	10MPa	
使用流体	空气	
螺纹	安装部	JIS B 0203(管用圆锥螺纹)
	螺母部	JIS B 0211 2级(公制细牙螺纹)
注) 螺纹部的密封剂	没有或有	



注) 弯头、双管T形接头、辅助用T形接头带密封剂是按订货生产。带密封剂的场合，型号末尾附“S”。

主要零件材质

接头体	C3604BD、C3771BE
螺母	C3604BD
管夹	C2700T

形式

直通接头

H P.80



将内螺纹连接变成同方向的管子连接。是最常用的一种。

辅助用T形接头

DY P.81



安装于内螺纹上，在相反方向及其90°方向各有1支配管。

弯头

DL P.80



将内螺纹连接改变成直角方向的管子连接。是最常用的一种。

面板安装用直通接管

DE P.81



装在面板等上面进行等径配管。

T形接管

DT P.80



向配管的两侧90°方向进行等径配管。

面板安装用直通内螺纹接头

DEF P.81



装在面板等上面，将外螺纹连接变成管子连接。

直通内螺纹接头

DHF P.80



用于压力表等的配管。

堵头

DP P.82



不使用的卡套式接头用堵头堵死。

双管T形接头

DT P.81



安装于内螺纹上，向两侧90°方向配管。

可回转弯头

L P.82



将内螺纹连接改变成直角方向的管子连接，可定向的回转形式。

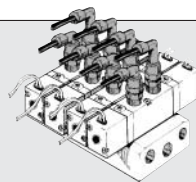

可回转长弯头

LL P.82



将内螺纹连接改变成直角方向的管子连接，可定向的回转形式。长弯头用于立体配管。

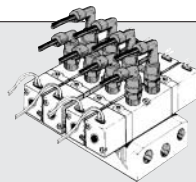

H·DL·L·LL 系列

直通接头: H



适合管子 外径 mm	连接螺纹 R	型号	H1 (六角 对边)	H2 (六角 对边)	L	M	※A	有效截 面积 mm ²	质量 g
4	1/8	H04-01	10	10	25.1	15	21.1	4	10
	1/4	H04-02	14		29.1		23.1		17
6	1/8	H06-01	10	12	25.1	16	21.1	11	12
	1/4	H06-02	14		29.1		23.1		19
	3/8	H06-03	17		31.1		24.8		31
8	1/8	H08-01	12	14	25.1	16	21.1	20	16
	1/4	H08-02	14		29.1		23.1		21
	3/8	H08-03	17		31.1		24.8		30
10	1/4	H10-02	14	17	29.1	17	23.1	34	28
	3/8	H10-03	17		31.1		24.8		37
	1/2	H10-04	22		34.1		25.9		53
12	1/4	H12-02	17	19	30.1	17	24.1	51	30
	3/8	H12-03	17		31.1		24.8		39
	1/2	H12-04	22		34.1		25.9		59

※ R 螺纹的螺纹拧入后的参考尺寸。

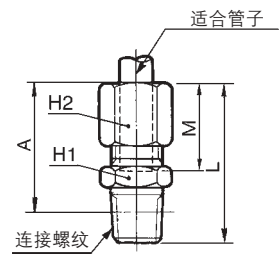

弯头: DL



适合管子 外径 mm	连接螺纹 R	型号	H1 (六角 对边)	H2 (六角 对边)	L1	L2	M	※A	有效截 面积 mm ²	质量 g
4	1/8	DL04-01	10	10	23.5	17	15	19.6	3.5	23
	1/4	DL04-02				19				30
6	1/8	DL06-01	10	12	23.5	17	16	19.6	9	25
	1/4	DL06-02				19				31
	3/8	DL06-03				14				26.5
8	1/8	DL08-01	12	14	24.5	18	16	21.6	19	32
	1/4	DL08-02				21				38
	3/8	DL08-03				14				26.5
10	1/4	DL10-02	14	17	26.5	23	17	25.8	31	51
	3/8	DL10-03				22				57
	1/2	DL10-04				17				28.5
12	1/4	DL12-02	17	19	28.5	25	17	29.6	43	76
	3/8	DL12-03				26				85
	1/2	DL12-04				27				29.4

※ R 螺纹的螺纹拧入后的参考尺寸。

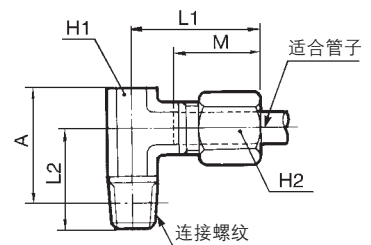

T形接管: DT



适合管子 外径 mm	型号	H1 (六角 对边)	H2 (六角 对边)	L	M	有效截 面积 mm ²	质量 g
4	DT04-00	10	10	23.5	15	5.7	32
6	DT06-00	10	12	23.5	16	14	36
8	DT08-00	12	14	24.5	16	25	47
10	DT10-00	14	17	26.5	17	49	70
12	DT12-00	17	19	28.5	17	55	70

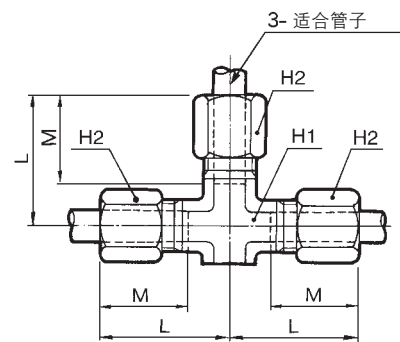

直通内螺纹接头: DHF

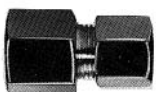

适合管子 外径 mm	连接螺纹 Rc	型号	H1 (六角 对边)	H2 (六角 对边)	L1	L2	M	有效截 面积 mm ²	质量 g
4	1/4	DHF04-02	17	10	30.3	16	15	4	27
	1/4	DHF06-02							30.8
6	3/8	DHF06-03	19	12	32.8	18.5	16	11	31
	1/4	DHF08-02							29.8
10	1/4	DHF10-02	17	17	30.8	16.5	17	34	37
12	1/4	DHF12-02	17	19	30.8	16.5	17	51	40

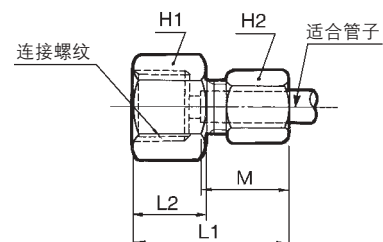

双管T形接头: DT



适合管子 外径 mm	连接螺纹 R	型号	H1 (六角 对边)	H2 (六角 对边)	L1	L2	M	※A	有效 截面积 mm ²	质量 g
4	1/8	DT04-01	10	10	23.5	17	15	19.6	5.7	33
	1/4	DT04-02				19				40
6	1/8	DT06-01	10	12	23.5	17	16	19.6	14	35
	1/4	DT06-02				19				44
	3/8	DT06-03				22				70
8	1/8	DT08-01	12	14	24.5	18	16	21.6	25	45
	1/4	DT08-02				21				52
	3/8	DT08-03				22				73
10	1/4	DT10-02	14	17	26.5	23	17	25.8	49	72
	3/8	DT10-03				22				78
	1/2	DT10-04				27				120
12	1/4	DT12-02	17	19	28.5	25	17	29.6	55	106
	3/8	DT12-03				26				111
	1/2	DT12-04				27				120

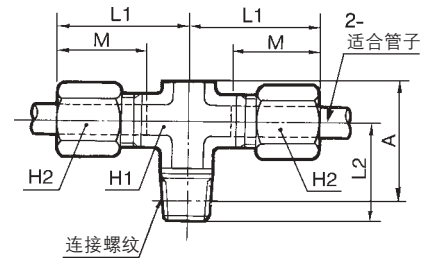

※R螺纹的螺纹拧入后的参考尺寸。

辅助用T形接头: DY



适合管子 外径 mm	连接螺纹 R	型号	H1 (六角 对边)	H2 (六角 对边)	L1	L2	M	※A	有效 截面积 mm ²	质量 g
4	1/8	DY04-01	10	10	23.5	17	15	36.5	6.9	32
	1/4	DY04-02				19				40
6	1/8	DY06-01	10	12	23.5	17	16	36.5	16	36
	1/4	DY06-02				19				42
	3/8	DY06-03				22				66
8	1/8	DY08-01	12	14	24.5	18	16	38.5	32	44
	1/4	DY08-02				21				51
	3/8	DY08-03				22				69
10	1/4	DY10-02	14	17	26.5	23	17	43.5	56	70
	3/8	DY10-03				22				77
	1/2	DY10-04				27				116
12	1/4	DY12-02	17	19	28.5	25	17	47.5	62	106
	3/8	DY12-03				26				112
	1/2	DY12-04				27				119

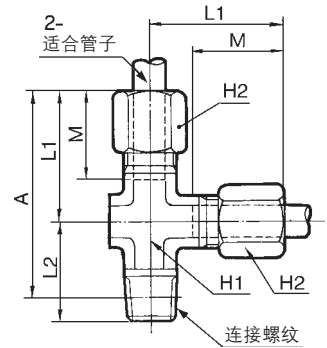

※R螺纹的螺纹拧入后的参考尺寸。

面板安装用直通接管: DE



适合管子 外径 mm	型号	H1 (六角 对边)	H2 (六角 对边)	L	M	有效 截面积 mm ²	安装孔	安装 板厚	质量 g
4	DE04-00	10	10	47.5	15	4	9	4以下	29
6	DE06-00	12	12	50.5	16	11	11	4以下	43
8	DE08-00	14	14	52.5	16	20	13	6以下	62
10	DE10-00	17	17	55.5	17	34	15	7以下	93
12	DE12-00	19	19	56.5	17	51	17	7以下	112

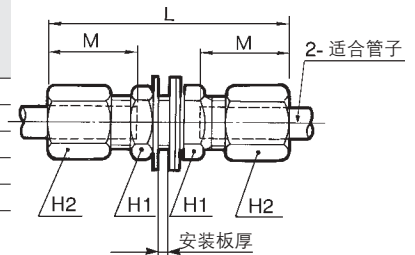

面板安装用直通内螺纹接头: DEF



适合管子 外径 mm	连接螺纹 Rc	型号	H1 (六角 对边)	H2 (六角 对边)	H3 (六角 对边)	L1	L2	M	有效 截面积 mm ²	安装孔	安装 板厚	质量 g
6	1/4	DEF06-02	17	12	12	46.5	15	16	11	11	4以下	48
8	3/8	DEF08-03	19	14	14	50.5	17	16	20	13	6以下	66
10	3/8	DEF10-03	19	17	17	53.5	17	17	34	15	7以下	89
12	3/8	DEF12-03	19	19	19	54.5	17	17	51	17	7以下	104

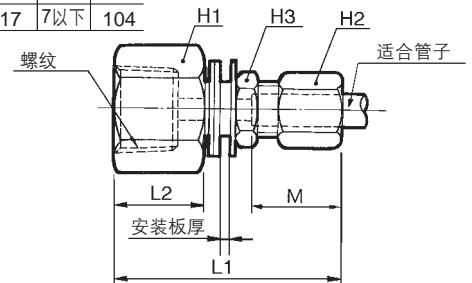

H·DL·L·LL 系列

堵头: DP



适合管接头 mm	堵头型号	L	øD	质量 g
4	DP-04	8	5.6	0.2
6	DP-06		7.6	0.5
8	DP-08		9.6	0.8
10	DP-10		11.6	1.2
12	DP-12		13.6	1.6

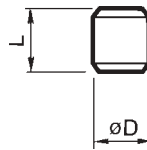

可回转弯头: L



适合管子 外径 mm	连接螺纹 R	型号	H1 (六角 对边)	H2 (六角 对边)	H3 (六角 对边)	H4 (六角 对边)	L1	L2	M	※A	有效 截面积 mm ²	质量 g
4	1/8	L04-01	10	10	14	10	21.8	30.9	15	32.7	3.5	33
	1/4	L04-02				14		34.9		34.7		40
6	1/8	L06-01	12	10	14	10	21.8	30.9	16	33.8	9	36
	1/4	L06-02				14		34.9		35.8		43
	3/8	L06-03				17		36.9		37.5		55
8	1/8	L08-01	14	12	17	12	23.3	31.9	16	36	19	46
	1/4	L08-02				14		35.9		38		52
	3/8	L08-03				17		37.9		39.7		61
10	1/4	L10-02	17	14	19	14	23.3	36.9	17	40.7	31	68
	3/8	L10-03				17		38.9		42.4		76
	1/2	L10-04				22		41.9		43.5		96
12	1/4	L12-02	19	17	22	17	24.3	39.9	17	44.9	43	86
	3/8	L12-03				17		40.9		45.6		94
	1/2	L12-04				22		43.9		46.7		118

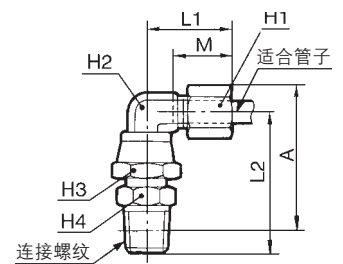

※ R 螺纹的螺纹拧入后的参考尺寸。

可回转弯头: LL



适合管子 外径 mm	连接螺纹 R	型号	H1 (六角 对边)	H2 (六角 对边)	H3 (六角 对边)	H4 (六角 对边)	L1	L2	M	※A	有效 截面积 mm ²	质量 g
4	1/8	LL04-01	10	10	14	10	21.8	50.9	15	52.7	3.5	45
	1/4	LL04-02				14		54.9		54.7		53
6	1/8	LL06-01	12	10	14	10	21.8	51.9	16	54.8	9	47
	1/4	LL06-02				14		55.9		56.8		44
	3/8	LL06-03				17		57.9		58.5		66
8	1/8	LL08-01	14	12	17	12	23.3	52.9	16	57	19	63
	1/4	LL08-02				14		56.9		59		68
	3/8	LL08-03				17		58.9		60.7		77
10	1/4	LL10-02	17	14	19	14	23.3	58.9	17	62.7	31	89
	3/8	LL10-03				17		60.9		64.4		98
	1/2	LL10-04				22		63.9		65.5		117
12	1/4	LL12-02	19	17	22	17	24.3	62.9	17	66.7	43	121
	3/8	LL12-03				17		63.9		67.4		129
	1/2	LL12-04				22		66.9		71.4		153

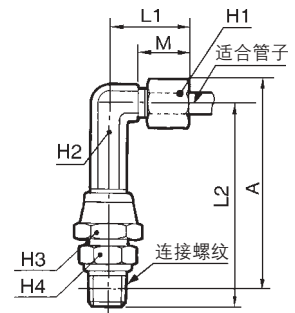

※ R 螺纹的螺纹拧入后的参考尺寸。

可回转形式、零件型号

可回转式产品的构成

弯头连接体及长弯头连接体的单体均可以与其它形式的接头连接。(但注意, L-04、LL-04是与 $\phi 6$ 管子有的接头体连接, 请注意图示可回转式的弯头(L)、(LL)系列是直通接头(H)与连接体的组合。)

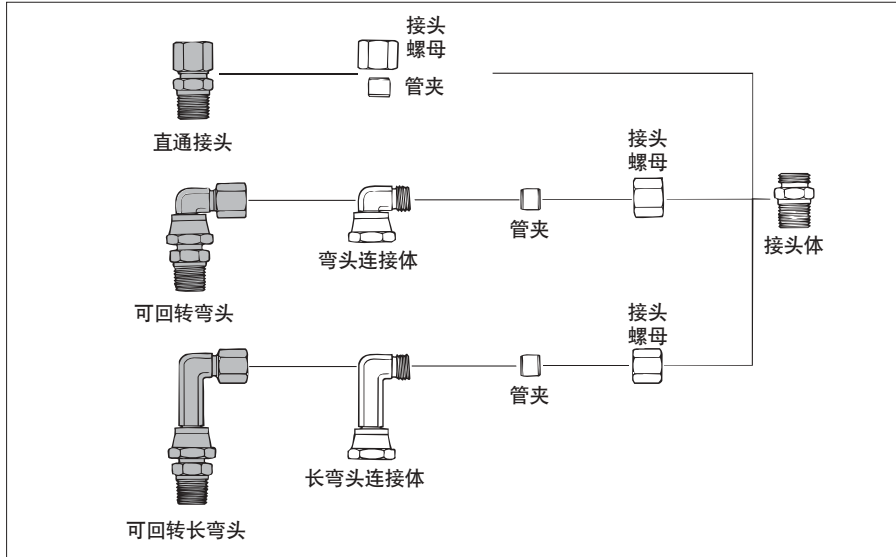

接头螺母: N

零件型号	适合管外径	质量 g
N-04	$\phi 4$	5
N-06	$\phi 6$	7
N-08	$\phi 8$	8
N-10	$\phi 10$	13
N-12	$\phi 12$	14

弯头连接体: L

零件型号	适合管外径
L-04	$\phi 4$
L-06	$\phi 6$
L-08	$\phi 8$
L-10	$\phi 10$
L-12	$\phi 12$

管夹: S

零件型号	适合管外径	质量 g
S-04	$\phi 4$	0.7
S-06	$\phi 6$	1.1
S-08	$\phi 8$	1.4
S-10	$\phi 10$	1.7
S-12	$\phi 12$	2.0

长弯头连接体: LL

零件型号	适合管外径
LL-04	$\phi 4$
LL-06	$\phi 6$
LL-08	$\phi 8$
LL-10	$\phi 10$
LL-12	$\phi 12$

⚠ 产品单独注意事项

使用前必读。

安全上的注意, 登载产品、共同注意事项参见前附1、2。各系列的共同注意事项参见P.10、11。

配管方法

⚠ 注意

- ① 按需要管长, 沿轴向切断。请使用管钳TK-1、2、3系列, 且管长应留有余量。
- ② 将切断的管子插入到喇叭口端部为止, 再用手拧入接头螺母。
- ③ 用拧紧工具, 再增拧1.5圈, 紧固合适后, 接头螺母与接头体的轴向几乎无间隙。若紧固不够或螺母未拧紧, 会造成漏气或管子脱落。
- ④ 软质铜管的场合, 接头螺母用手拧紧后, 用紧固工具再增拧1圈。软质铜管应使用JIS H3300无缝管C1220T-0相当品。否则会造成漏气或铜管脱落。