

电磁阀/气控阀，老虎阀 2000系列

附件

FESTO

方向控制阀，用于标准应用场合
老虎阀2000系列

2.2

空位板，用于封住空位
PRSB

材料：
压铸铝合金



订货数据			
气接口	重量 [g]	代号	型号
G $\frac{1}{8}$	33	15 909	PRBS- $\frac{1}{8}$ -B
G $\frac{1}{4}$	40	30 666	PRSB- $\frac{1}{4}$ -B
G $\frac{3}{8}$	72	30 681	PRSB- $\frac{3}{8}$ -B

空位板，用于封住空位
PALB

材料：
钢



订货数据			
气接口	重量 [g]	代号	型号
G $\frac{1}{8}$	14	30 903	PALB- $\frac{1}{8}$ -B
G $\frac{1}{4}$	22	30 904	PALB- $\frac{1}{4}$ -B
G $\frac{3}{8}$	32	30 905	PALB- $\frac{3}{8}$ -B

堵头
PRSV

材料：
钢



订货数据			
气接口	重量 [g]	代号	型号
G $\frac{1}{8}$	18	160 997	PRSV- $\frac{1}{8}$ -B
G $\frac{1}{4}$	27	160 996	PRSV- $\frac{1}{4}$ -B

电磁阀/气控阀，老虎阀 2000系列

FESTO

附件

手控工具
AHB

材料:
工程塑料

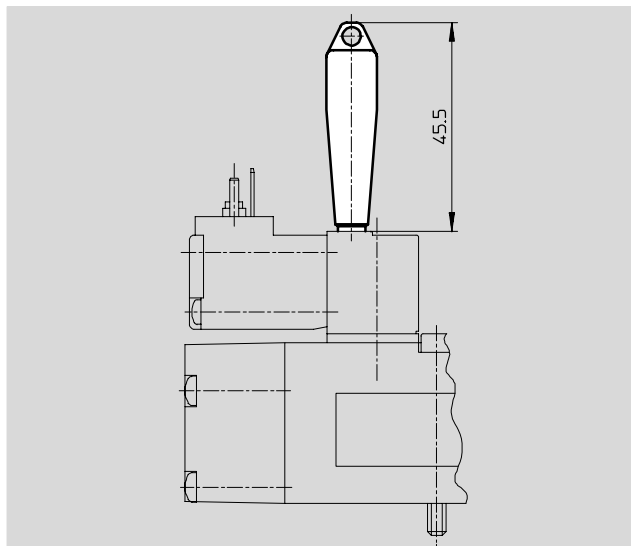

订货数据			
用于阀	重量 [g]	CRC ¹⁾	代号 型号
MFH/JMFH	10	2	157 651 AHB-MD/MF/MV

1) 耐腐蚀等级 2 符合 Festo 940 070 标准
元件必须具备一定的耐腐蚀能力。外部可视元件具备基本的涂层表面，可直接与工业环境或冷却液、润滑剂等介质接触。

标牌
KMC/F/V-BZ-35X

材料:
工程塑料

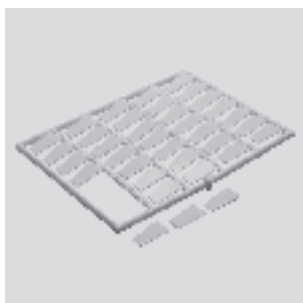

订货数据			
	重量 [g]	代号	型号
标牌，用于阀（供货范围：35片）	20	33 362	KMC/F/V-BZ-35x

方向控制阀，用于标准应用场合
老虎阀2000系列

2.2





电磁阀/气控阀, 老虎阀 2000系列

附件

FESTO

方向控制阀, 用于标准应用场合
老虎阀2000系列

2.2

订货数据		代号	型号
快插接头 QS			
		→	第3册
消声器			
		→	第3册
堵头			
		→	第3册
变径接头			
		→	第3册

订货数据 - 电磁线圈		技术参数 → 2 / 7.1-0	
电压	电缆长度 [m]	代号	型号
F型电磁线圈, 用于 MFH、JMFH 阀			
	12 V DC	-	34 410 MSFG-12DC-OD
	24 V DC and 42 V AC, 50 ... 60 Hz	-	34 411 MSFG-24DC/42AC-OD
	42 V DC	-	34 413 MSFG-42DC-OD
	24 V AC	-	34 415 MSFG-24AC-OD
	48 V AC, 50 ... 60 Hz	-	34 418 MSFW-48AC-OD
	110 V AC, 50 ... 60 Hz and 120 V AC, 60 Hz	-	34 420 MSFW-110AC-OD
	230 V AC, 50 ... 60 Hz and 240 V AC, 60 Hz	-	34 422 MSFW-230AC-OD
	240 V AC, 50 ... 60 Hz	-	34 424 MSFW-240AC-OD
F型电磁线圈, 用于 MFH、JMFH 阀 - 防爆, 符合 EN 50 028 标准			
	24 V DC	1	535 619 MSFG-24DC-EX
		5	535 621 MSFG-24DC-EX-K5
	24 V AC, 50 ... 60 Hz	1	535 623 MSFW-24AC-EX
	110 V AC, 50 ... 60 Hz	1	535 622 MSFW-110AC-EX
	230 V AC, 50 ... 60 Hz	1	535 620 MSFW-110AC-EX
	230 V AC, 50 ... 60 Hz	5	535 625 MSFW-110AC-EX-K5

 核心产品



电磁阀/气控阀, 老虎阀 2000系列

附件

FESTO

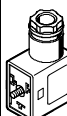
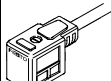
订货数据 - 插座, 带电缆插座, 用于 F 型电磁线圈					
	电压	电缆长度 [m]	通过 LED 显示开关状态	代号	型号
插座, 不带电缆 技术参数 → 2 / 7.2-1					
	-	-	-	34 431	MSSD-F
插座, 不带电缆, 采用绝缘置换技术 技术参数 → 2 / 7.2-1					
	-	-	-	192 746	MSSD-F-S-M16
插座, 带电缆 技术参数 → 2 / 7.3-0					
	24 V DC	2.5	■	30 935	KMF-1-24DC-2,5-LED
		5	■	30 937	KMF-1-24DC-5-LED
		10	■	193 458	KMF-1-24DC-10-LED
	高达 240 V	2.5	-	30 936	KMF-1-230AC-2,5
		5	-	30 938	KMF-1-230AC-5

订货数据 - 插座, 带电缆插座, 用于 V 型电磁线圈					
	电压	电缆长度 [m]	通过 LED 显示开关状态	代号	型号
插座, 不带电缆 技术参数 → 2 / 7.2-1					
	-	-	-	33 295	MSSD-V
插座, 带电缆 技术参数 → 2 / 7.3-0					
	24 V DC	2.5	■	30 939	KMV-1-24DC-2,5-LED
		5	■	30 941	KMV-1-24DC-5-LED
		10	■	193 456	KMV-1-24-10-LED

订货数据 - 发光密封件				技术参数 → 2 / 7.4-1	
	电压		代号	型号	
用于 F 型电磁线圈					
	12 ... 24 V DC		19 143	MF-LD-12-24DC	
	230 V DC/V AC		19 144	MF-LD-230AC	
用于 V 型电磁线圈					
	12 ... 24 V DC		35 558	MV-LD-12-24DC	

 核心产品