

符号/特点

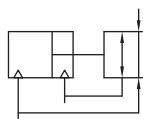

1. 采用齿轮齿条传动，手指同步性好，重复精度高。
2. 多位置安装设计，安装灵活方便，40、50 缸径气径可多方向夹持。
3. 手指行程长，适合长物件的夹持。
4. 全系列附磁环设计，便于自动化控制。

标准规格

缸径	mm	20	32	40	50
开闭行程	mm	30	40	60	100
动作形式		双动型			
使用流体		压缩空气			
使用压力范围	MPa (kgf/cm ²)	0.3 ~ 0.7 (3.0 ~ 7.0)			
环境及流体温度	°C	- 5 ~ 60 (不到结冰状态)			
润滑给油 ^①		不需要			
缓冲		橡胶缓冲			
重复精度	mm	± 0.1			
接管口径	Rc	1/8			
产品重量	kg	0.60	1.70	3.70	8.10

注：① 如需要润滑，请用透平 1 号油 ISO VG32。

订购码

MHK	20
系列 ^①	缸径 mm
	20 Ø20
	32 Ø32
	40 Ø40
	50 Ø50

注：① 磁性开关需单独订购，型号请参见磁性开关型号表。

订货举例

订购缸径：32mm 的窄型气动手指。

正确订购码：MHK32

订购缸径：20mm；需磁性开关（查阅 4.03 TD 系列，选用型号：TDTX，

长度 2 米）的窄型气动手指。

气缸正确订购码：MHK20

磁性开关正确订购码：TDTX-2000（通常情况下，一个气缸配两条磁性开关）

● 磁性开关型号表

缸径 (mm)	2 线式		3 线式
	有接点	无接点	无接点
20, 32 40, 50	TD	TDX TDTX TDLFX TDLMX	TDS TDLFS TDLMN TDLMP

内部结构

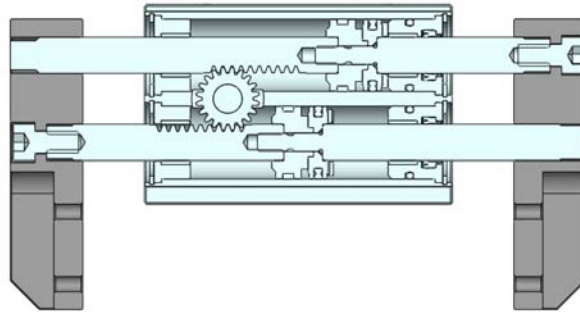

缸径 (mm)	受压面积 (mm ²)	
	手指关闭	手指张开
20	235.6	235.6
32	603.2	603.2
40	942.5	942.5
50	1472.6	1472.6

负载特性

• 闭合夹持力

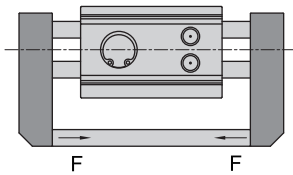

MHK20

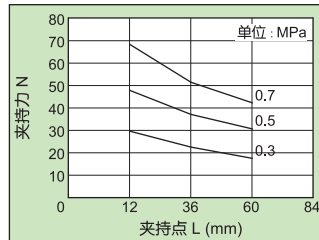

MHK32

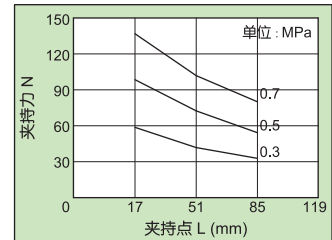

• 张开夹持力

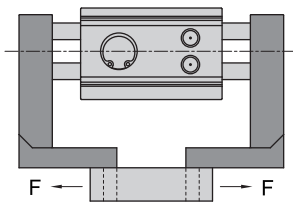

MHK40

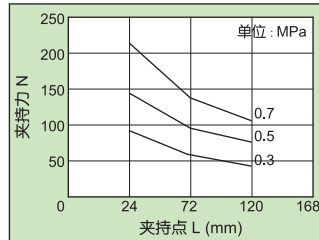

MHK50

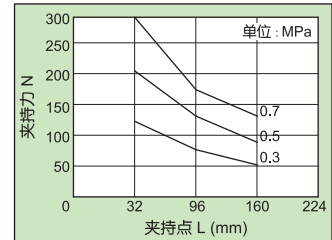

窄型气动手指 MHK20 - 50 系列

外形尺寸 (mm)

• Ø20 - Ø32

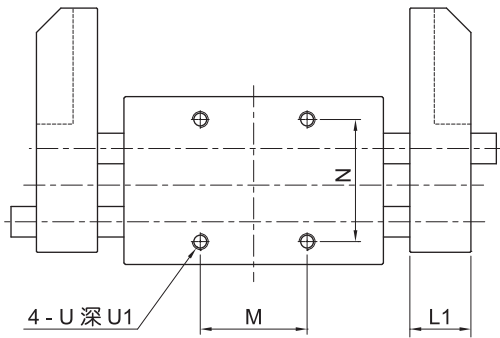
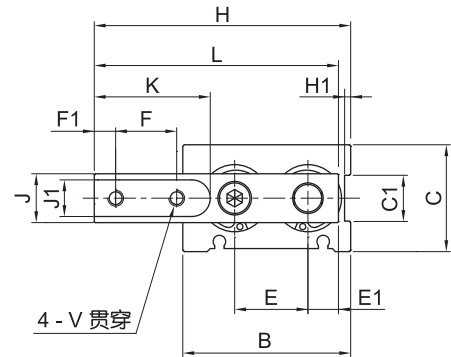
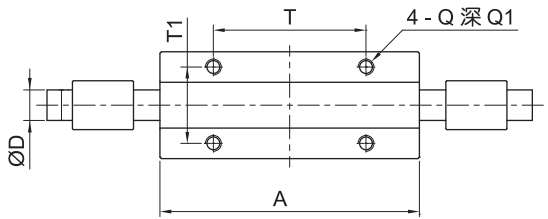
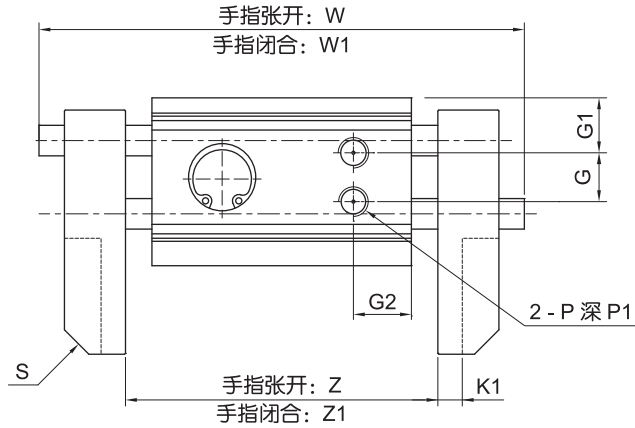

行程	A	B	C	C1	D	E	E1	F	F1	G	G1	G2	H	H1	J	J1	K	K1
20	85	55	35	15	10	24	10	20	7	16	19	18	84	2	16	12	38	8
32	110	81	50	20	16	37	15	20	7	20	25	29.5	116	3	25	20	45	8

行程	L	L1	M	N	P	P1	Q	S	Q1	T	T1	U	U1	V	W	W1	Z	Z1
20	80	20	35	40	Rc1/8	5.6	M5X0.8	C8	5	50	25	M5X0.8	7	M5X0.8	159	189	109	79
32	110	25	50	60	Rc1/8	5.6	M5X0.8	C10	8	70	35	M6X1.0	8	M6X1.0	204	224	154	114

外形尺寸 [mm]

• Ø40 - Ø50

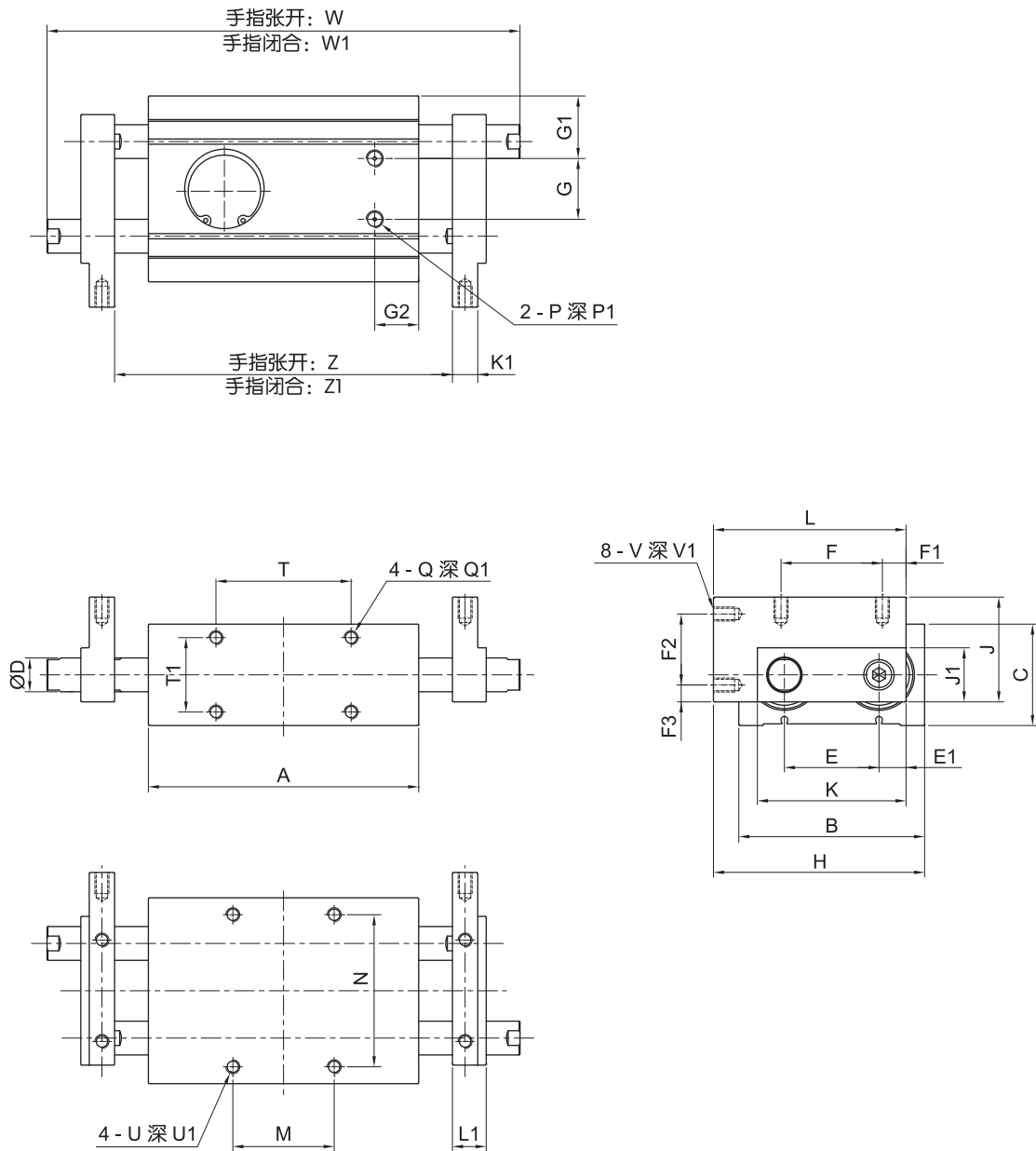

行程	A	B	C	D	E	E1	F	F1	F2	F3	G	G1	G2	H	J	J1	K	K1
40	160	110	60	20	56	16	60	14	42	10	36	26	37	125	62	32	88	15
50	210	130	76	25	58	31	80	20	50	15	40	26	45	155	80	60	120	20

行程	L	L1	M	N	P	P1	Q	Q1	T	T1	U	U1	V	V1	W	W1	Z	Z1
40	114	20	60	90	Rc1/8	5.6	M8X1.25	14	80	44	M8X1.25	11	M8X1.25	15	260	320	220	160
50	150	28	172	110	Rc1/8	5.6	M8X1.25	18	150	60	M10X1.25	20	M10X1.25	20	370	460	314	214